



**QUADRON**  
imagine your kitchen



## SPIS TREŚCI

Doświadczenie, wizja i misja	4
Wygląd i trwałość	6
Piktogramy	8
Quadron Unique i Quadon Pop	10
Zestawienie zlewozmywaków według podbudowy	12
Zlewozmywaki GraniteQ	16
Zlewozmywaki Fusion	102
Zlewozmywaki SteelQ	122
Baterie kuchenne	150
Dozowniki	196
Akcesoria	200
Syfony	207
Środki do pielęgnacji	215

## DOŚWIADCZENIE PRZEKSZTAŁCONE W SUKCES

Quadron, to marka powołana do życia i rozwijana przez pasjonatów – ludzi z ogromnym doświadczeniem w branży produktów dedykowanych do strefy w kuchni, której sercem jest zlewozmywak. Nasze najlepsze doświadczenia przekuwamy w rozwiązania dostosowane do potrzeb i wymagań klienta. Każdego dnia doskonalimy proces obsługi i jesteśmy dumni, że nasza niespożyta energia pozwala proponować naszym klientom najbardziej komfortowe i innowacyjne rozwiązania.

Tę pasję, a także solidność, doceniają nasi odbiorcy, co daje nam największą satysfakcję w codziennej pracy.

W budowaniu portfela produktów kierujemy się troską o zadowolenie przyszłego użytkownika. Stawiamy nie tylko na ergonomię i praktyczną użyteczność, ale cenimy sobie także estetyczny wygląd i unikalne wzornictwo.

Uhonorowanie naszego zlewozmywaka Quadron Bill 120 i baterii kuchennej Gemma międzynarodową nagrodą Red Dot Design, dowodzi innowacyjności naszego wzornictwa i dopracowanej jakości każdego detalu.

**Nagroda Red Dot Design stawia nas w gronie najlepszych firm w branży.**

## WIZJA I MISJA

„Imagine your kitchen” – ta myśl - to idea, która jest początkiem wszystkiego w naszej pracy. Nie chcemy, aby marzenia o idealnej kuchni dopasowywały się do naszych możliwości. Wierzymy, że jesteśmy w stanie zrealizować każde wyzwanie, jakie postawi przed nami wyobraźnia naszego klienta.

Twój komfort – nasza satysfakcja.

Naszym celem jest wprowadzenie zadowolonego klienta do jego kuchni marzeń. Dlatego dbamy o każdy etap współpracy: od prezentacji bogatej i nowoczesnej oferty, poprzez doradztwo w wyborze odpowiedniego produktu i realizację zamówienia. Oferujemy lojalne partnerstwo naszym klientom, dostawcom, pracownikom i współpracownikom. Chcemy być liderem opinii na rynku i służyć naszą wiedzą oraz doświadczeniem zarówno klientom, jak i partnerom.

Najlepsi ludzie w branży są do Twojej dyspozycji!





**ODPORNE NA WYSOKĄ TEMPERATURĘ**

Zaprojektowano je tak, by były odporne na wysoką temperaturę. Warunkiem jest pozostawienie gorącego naczynia na krótki czas.



**HIGIENICZNE**

Do produkcji wykorzystujemy materiały, dzięki którym uzyskujemy niezwykle gładką i jednolitą, a przez to bardzo higieniczną powierzchnię, którą łatwo utrzymać w czystości.



**ODPORNE NA POWSTAWANIE PŁAM**

Dzięki gładkiej powierzchni cząsteczki brudu nie przylegają do jej struktury, pozostawiając po umyciu wodą zlewozmywak idealnie czysty.



**ODPORNE NA „CHEMIĘ DOMOWĄ”**

Powierzchnia naszych zlewozmywaków odporna jest na środki czyszczące do użytku kuchennego (bez mikro-granulek, kwasów i chloru).



**ODPORNE NA UDERZENIA**

Odporność na uderzenia uzyskujemy dzięki wysokiej jakości materiałów wykorzystanych do produkcji zlewozmywaków.



**ODPORNE NA ZARYSOWANIA**

Nasze zlewozmywaki są wytworzone z wyjątkowo trwałych materiałów odpornych na ścieranie i zarysowania.

**WYGLĄD I TRWAŁOŚĆ**

Produkty Quadron to nie tylko nowoczesny wygląd, ale i gwarancja długowieczności produktu, dzięki zastosowaniu wysokiej jakości materiałów GraniteQ, SteelQ oraz SteelQ w wersji poddanej uszlachetnieniu w technologii PVD. Są one łatwe do utrzymania w czystości oraz odporne na działanie czynników chemicznych, czy wiele rodzajów osadów. Materiał, z którego wykonane są zlewozmywaki, odporny jest na częste i wysokie wahania temperatur, co pozwala na swobodne użytkowanie bez szkody dla produktu.

## PIKTOGRAMY

### ZLEWOZMYWAKI

25  
LAT

10  
LAT

Jesteśmy pewni jakości naszych produktów, więc zapewniamy, iż będą one służyć przez wiele lat. Bierzemy za nie pełną odpowiedzialność, udzielając **gwarancji 25 lat lub 10 lat na zlewozmywaki**. Gwarantujemy, że jest to najlepszy wybór!

60 cm

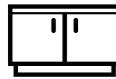

30 l



**Podbudowa** to jeden z podstawowych wymiarów przy doborze zlewozmywaka.

Jest to odległość między zewnętrznymi płaszczyznami ścianek szafki kuchennej, w którą musi zmieścić się komora, syfon i bateria kuchenna.

**Pojemność komory** to bardzo ważny parametr, gwarantujący komfortowe korzystanie ze zlewozmywaka. Aby ułatwić wybór odpowiednio obszernej komory podajemy jej pojemność przy naszych produktach.

**Montaż wpuszczany** to najbardziej powszechny sposób instalacji zlewozmywaka. Za pomocą szablonu bądź poprzez odrysowanie kształtu zlewozmywaka, a następnie pomniejszenie wymiaru zewnętrznego o 1 cm z każdej strony, wykonuje się otwór w blacie, odpowiednio zabezpiecza przed dostaniem się wody, a następnie wpuszcza zlewozmywak w blat. Do wybranych modeli dołączamy zaczepy. Należy pamiętać, iż w przypadku zlewozmywaków szklanych otwór w blacie wycina się tylko pod komorę w celu zachowania stabilności blatu szklanego.



**Montaż wpuszczany o płaskich krawędziach lub zabudowa równa z blatem** dotyczy zlewozmywaków, które możemy zainstalować na dwa sposoby: zlewozmywak leży na blacie wystając ponad blat jedynie o grubość materiału lub w specjalnie frezowanym blacie tworzy powierzchnię równą z powierzchnią tego blatu.



**Montaż podwieszany** polega na podwieszeniu zlewozmywaka pod odpowiednio przygotowany i obrobiony blat wodoodporny wykonany z granitu, kompozytu lub drewna litego. Ten typ montażu daje możliwość łączenia komór o różnych wielkościach i kształtach dopasowanych do indywidualnych preferencji użytkownika, jednocześnie zapewniając elegancki wygląd. Zlewozmywak staje się niemal niewidoczny, a czyszczenie blatu roboczego nigdy nie było tak proste.



**Montaż nakładany** to sposób instalacji zlewozmywaka na szafce kuchennej bez konieczności korzystania z blatu kuchennego i wycinania w nim otworu. Zlewozmywak opiera się bezpośrednio na ramie szafki kuchennej i najczęściej jest mocowany do jej boków



Wybrane **syfony** w marce Quadron posiadają system oszczędzania miejsca w szafce pod zlewozmywakiem. Umożliwia to wygodną instalację np. sortowników na odpady. Nasze syfony wyposażone są również w podłączenie do zmywarki.

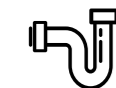

Wszystkie zlewozmywaki mają w komplecie **system odpływowo-syfonowy** wyposażony w podłączenie do zmywarki.

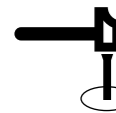

Wybrane zlewozmywaki marki Quadron posiadają specjalnie **nafrezowane miejsca** do samodzielnego wybicia dodatkowych otworów. Teraz w prosty sposób można uzupełnić zlewozmywak np. o dozownik.



## PIKTOGRAMY

### BATERIE / DOZOWNIKI

5  
LAT

2  
LATA

Jesteśmy pewni jakości naszych produktów, więc zapewniamy, iż będą one służyć przez wiele lat. Bierzemy za nie pełną odpowiedzialność, udzielając **gwarancji 5 lat lub 2 lata na baterie kuchenne**. Gwarantujemy, że jest to najlepszy wybór!



Wszystkie baterie marki Quadron wyposażone są w wysokiej jakości **głowice ceramiczne**, gwarantujące wygodne i bezproblemowe użytkowanie przez wiele lat.



**Głowica ceramiczna marki Sedal.**

Do naszych baterii rekomendujemy instalację zaworów dolotowych z filtrem siatkowym!



**Obrotowa wylewka 360°** umożliwia jej pełne obracanie wokół osi, zapewniając wygodę korzystania.



Wybrane baterie marki Quadron wyposażone są w wysokiej jakości **dwustopniowe głowice ceramiczne marki Sedal**. Na pierwszym stopniu głowica dozuje 50% przepływu wody, powodując jej oszczędzanie.



Baterie wyposażone w **wyciąganą lub ruchomą wylewkę** (na gumie lub sprężynie) pozwalają cieszyć się wyjątkowym komfortem użytkowania. Zasięg takiej baterii pozwala na wygodne zarządzanie strumieniem na dużej powierzchni zlewozmywaka.



**Ruchoma wylewka** (na gumie lub sprężynie) wyposażona w system magnetyczny, **Qmag** umożliwiający wyjątkową wygodę użytkowania.



**Elastyczna wylewka** pozwala na niemal dowolne ustawienie strumienia wody. Można ją wyginać w każdą stronę, co bardzo ułatwia operowanie wodą.



**Przełączanie strumienia wody** na przysicowy pozwala szybko opłukać warzywa, owoce lub naczynia przed włożeniem do zmywarki. Po użyciu przysznica i zamknięciu dopływu wody wylewka automatycznie powraca do napowietrzonego strumienia zapewniającego oszczędzanie wody.



**Perlator / aerator / napowietrzacz** strumienia marki Neoperl gwarantuje oszczędzanie wody poprzez jej napowietrzenie. Dzięki niemu możemy ochronić nawet 50% wody!

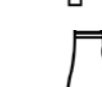

**Perlator / aerator / napowietrzacz** strumienia marki Neoperl gwarantuje oszczędzanie wody poprzez jej napowietrzenie. Ta wersja dodatkowo posiada zabezpieczenie przed osadzaniem się kamienia. Możemy cieszyć się strumieniem bez osadu oraz ochronić nawet 50% wody!



**Wężyki podłączeniowe o długości 60 cm**, zapewniają wygodę montażu baterii bez konieczności ewentualnego sztukowania wężyków, jeżeli podejście wody jest w większej odległości.



**System montażu QFix** to wygodny i szybki sposób dokręcenia korpusu baterii do zlewozmywaka lub blatu bez konieczności użycia narzędzi.



QFix zapewnia jednocześnie dużą stabilność zainstalowanej baterii.



**QTop** to najwygodniejszy system napełniania dozownika od góry, bez konieczności odkręcania pojemnika na płyn. Wyjmujemy górny element dozownika z pompką, wlewamy płyn lub mydło i gotowe!

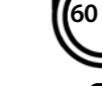

## QUADRON UNIQUE

Kolekcje produktów Quadron Unique, dzięki swoim nieszablonowym rozwiązaniom projektowym, pozwalają wyróżnić się z oferty rynkowej i cieszyć oczy unikalnym wzornictwem i funkcjonalnością.

To idealne połączenie sprawia, że każda kuchnia nabierze wyjątkowego charakteru, a ekspozycja zlewozmywaka w aneksie kuchennym do przestrzeni wypoczynkowej będzie niestandardowym dodatkiem do wystroju całości.

Modne - a jednocześnie ponadczasowe, piękne - a równolegle funkcjonalne. To unikalne połączenie cechuje wszystkie nasze produkty.

 **QUADRON**  
u n i q u e

 **QUADRON** 

### QUADRON POP

Quadron POP jest linią dedykowaną tym, którzy nadal oczekują wysokiej jakości i funkcjonalności, a jednocześnie mają konkretne potrzeby odnośnie wzornictwa i ceny produktu.

POP to hity rynkowe - niezmiennie modne i popularne.

Galeria produktów POP to cała gama wyrobów do kuchennej strefy zlewozmywkowej. Znajdziemy tu zlewozmywaki z różnych materiałów, baterie oraz akcesoria, dopasowane do siebie wzorniczo i kolorystycznie.

40 cm



**Hugo 210**  
49 x 49 cm  
strona 149



**Clint 210**  
49 x 49 cm  
strona 145



**Johnny 90**  
39 x 50 cm  
strona 98 - 99



**Baby Johnny 116**  
58 x 44 cm  
strona 94 - 95



**Russel 90**  
40 x 50 cm  
strona 134 - 135



**Morgan 210**  
51 x 51 cm  
strona 64 - 65



**Patric**  
39 x 44 cm  
strona 142 - 143



**Joe 110**  
48 x 48 cm  
strona 147



**Johnny 100**  
43 x 50 cm  
strona 68 - 69, 99

45 cm



**Anthony 50**  
44 x 44 cm  
strona 140 - 141

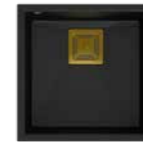

**David 40**  
41 x 42 cm  
strona 40 - 41



**Jim 216**  
57 x 45 cm  
strona 149



**Johnny 216**  
58,5 x 46 cm  
strona 101



**Kevin 116**  
58 x 48 cm  
strona 145, 147



**Christian 116**  
60 x 45 cm  
strona 90 - 91



**Morgan 116**  
62 x 50 cm  
strona 58 - 59



**Russel 116**  
62 x 48 cm  
strona 130 - 131

45 cm



**Tom 211**  
77 x 50 cm  
strona 149



**Russel 111**  
78 x 48 cm  
strona 128 - 129



**Ford 111**  
78 x 50 cm  
strona 114 - 115



**Glen 211**  
78 x 50 cm  
strona 116 - 117



**Michael 111**  
78 x 48 cm  
strona 108 - 109, 110 - 111



**Kenneth 111**  
78 x 48 cm  
strona 104 - 105



**Owen 111**  
76 x 50 cm  
strona 42 - 43



**Ray 110**  
49 x 47 cm  
strona 145

50 cm



**Johnny 210**  
51 x 51 cm  
strona 101



**Nicolas**  
44 x 39 cm  
strona 143



**Peter 110**  
50 x 52 cm  
strona 80 - 81



**Alec 40**  
46 x 37,5 cm  
strona 84 - 85



**Johnny 110**  
50 x 47 cm  
strona 67, 99



**Eddie 111**  
66 x 42 cm  
strona 147



**Peter 116**  
62 x 50 cm  
strona 78 - 79



**Johnny 116**  
60 x 44 cm  
strona 71, 93, 97

**50 cm**

**50 cm**

**Louis 111**  
78 x 48 cm  
strona 147

**Edward 111**  
78 x 44 cm  
strona 112 - 113

**Ralph 111**  
78 x 43 cm  
strona 106 - 107

**Christian 111**  
78 x 45 cm  
strona 88 - 89

**Johnny 111**  
77 x 44 cm  
strona 93, 97

**Evan 111**  
86 x 50 cm  
strona 48 - 49

**Morgan 111**  
78 x 50 cm  
strona 56 - 57

**Hugh 111**  
77 x 44 cm  
strona 118 - 119

**60 cm**

**50 cm**

**Hugh 116**  
64 x 44 cm  
strona 120 - 121

**Kurt 110 Workstation**  
59,5 x 50 cm  
strona 72 - 73

**Logan 150**  
55,5 x 46 cm  
strona 34 - 37

**Logan 100**  
56 x 45 cm  
strona 30 - 33

**Burt 100 Workstation**  
58 x 48,5 cm  
strona 126 - 127

**Alec 50**  
53,5 x 40 cm  
strona 82 - 83

**David 50**  
55 x 42 cm  
strona 38 - 39

**Anthony 60**  
54 x 44 cm  
strona 138 - 139

**60 cm**

**60 cm**

**Russel 110**  
55 x 48 cm  
strona 132 - 133

**Morgan 110**  
57 x 50 cm  
strona 60 - 63

**Bill 110**  
59,5 x 54 cm  
strona 20 - 21

**Evan 156**  
100 x 50 cm  
strona 50 - 51

**Christian 136 XL**  
78 x 45 cm  
strona 86 - 87

**Peter 111**  
78 x 48 cm  
strona 76 - 77

**Evan 146 XL**  
100 x 50 cm  
strona 44 - 45

**Peter 156**  
78 x 48 cm  
strona 74 - 75

**60 cm**

**60 cm**

**Morgan 156**  
78 x 50 cm  
strona 54 - 55

**Evan 136 XL**  
86 x 50 cm  
strona 46 - 47

**Marc 110 Workstation**  
76 x 50 cm  
strona 22 - 25

**Burt 110 Workstation**  
76 x 49 cm  
strona 124 - 125

**Logan 110**  
76 x 45 cm  
strona 26 - 29

**Anthony 80**  
74 x 44 cm  
strona 136 - 137

**Evan 121**  
116 x 50 cm  
strona 52 - 53

**Bill 120**  
90 x 62 cm  
strona 18 - 19







**80 cm**

**90 cm**

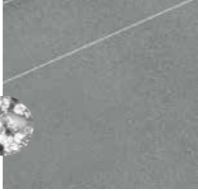

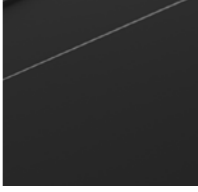
## GRANITEQ

Zlewozmywaki GraniteQ wytwarzane są z drobnych cząsteczek granitu (75-80% finalnego wyrobu) - połączonych ze sobą wysokiej jakości spoiwem - dzięki czemu charakteryzują się wyjątkową wytrzymałością oraz odpornością na zróżnicowane temperatury i charakter wykonywanych w ich obrębie prac. GraniteQ dostępny jest w opalizujących kolorach uzyskanych dzięki domieszce metalicznych drobinek. Nawet najbardziej wymagający użytkownicy będą usatysfakcjonowani, gdy oświetlenie nad blatem sprawi, iż kuchnia zabłyszczy delikatnym połyskiem swojej nowej „bizuterii”. Efekt ten może zostać spotęgowany dzięki akcesoriom ze stali szlachetnej, pokrytej w technologii PVD - w kolorach złota oraz miedzi. Zlewozmywaki granitowe marki Quadron są przyjemnie gładkie i delikatne w dotyku, co ma znaczenie również dla zachowania czystości i higieny.

	snow white to gładki, śnieżny blask
	silver stone to metalizowana, kamienna natura
	black diamond to metaliczne, gwiaździste niebo
	pure carbon to bezbrzeżna, atramentowa głębia
	river sand to nakrapiana, piaskowa plaża
	black dotted to kropkowana, zastygła lava wulkaniczna
	soft taupe to ponadczasowa, naturalna barwa ziemi



Bill 120 z baterią Gemma

## BILL 120

BILL 120, to wyróżniony nagrodą reddot, model w stylu anglosaskim, który pozwala na pracę bezpośrednio przy zlewozmywaku, bez konieczności niewygodnego nachylania się. Dwie pojemne komory gwarantują komfort dużego obszaru roboczego, a dodatkowa, wyżłobiona powierzchnia w okolicy baterii umożliwia postawienie płynu do zmywania, odłożenie gąbeczki, a nawet odstawienie do ociekania mniejszych naczyń. Wzornictwo tego modelu marki Quadron, otwiera szerokie perspektywy zastosowania produktu zarówno w kuchniach rustykalnych, jak i tych o bardziej nowoczesnym wykończeniu. Połączenie modelu Bill 120 z elementami stalowymi, w pokryciu PVD zdecydowanie wzbogaca możliwości budowania kreatywnych rozwiązań w kuchni. Luksusowy charakter lśniących dodatków - w odcieniach miedzi lub złota sprawi, że doskonała jakość i elegancja stworzą idealną parę i zabłysną w każdej kuchni.



reddot winner 2022

## GraniteQ

QUADRON  
unique

## BILL 120

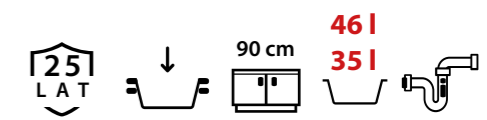

wymiary:  
900x620x220 mm



black diamond /  
elementy miedziane:  
HCQB9062U8\_PVDC1



black diamond /  
elementy złote:  
HCQB9062U8\_PVDG1



black diamond /  
elementy stalowe:  
HCQB9062U8\_BS



snow white /  
elementy miedziane:  
HCQB9062U1\_PVDC1



snow white /  
elementy złote:  
HCQB9062U1\_PVDG1



snow white /  
elementy stalowe:  
HCQB9062U1\_BS



pure carbon /  
elementy pure carbon:  
HCQB9062U7\_BLM

W ofercie Quadron dostępny jest BILL 120 w kolorze pure carbon – bardzo modnym wykończeniu w głębokiej, aksamitnej czerni. W przypadku tego modelu, technologia produkcji nie pozwala na masowe, maszynowe wytwarzanie. To indywidualne podejście do każdego egzemplarza sprawia, że nie są one identyczne, a na powierzchni zauważyć można niewielkie, oryginalne różnice wykończenia, które sprawiają, że każdy zlewozmywak jest wyjątkowy. BILL 120 w wariantcie pure carbon uzupełniony jest w standardzie o syfon w tym samym kolorze.

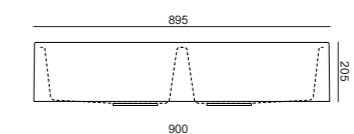
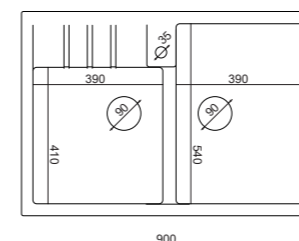

Akcesoria dodatkowe:



Deska drewniana  
bukowa  
M0070

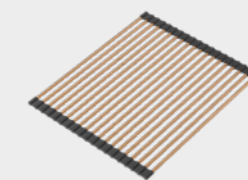

Qmata miedziana  
R4332\_PVDC

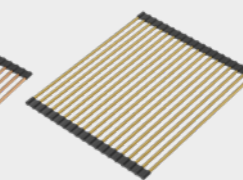

Qmata złota  
R4332\_PVDG

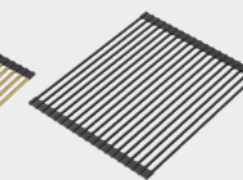

Qmata pure carbon  
R4332\_BLM

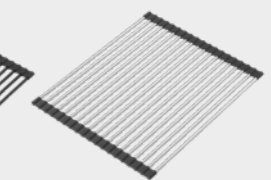

Qmata stalowa  
R4332\_BS



Bill 110 z baterią Jessica

## BILL 110

Bill 110 to jednokomorowy zlewozmywak, o klasycznym, farmerskim kształcie, który dzięki zastosowaniu widocznego frontu, pozwala przyjąć nieobciążającą dla pleców pozycję podczas pracy. Produkt posiada wszystkie zalety zlewu w stylu anglosaskim: dużą pojemność i przekątną komory, łatwy dostęp, kształty sprzyjające utrzymaniu czystości, a jednocześnie kompaktowy rozmiar, który pozwala zastosować go w mniejszej kuchni. BILL 110 jest odporny na wahania temperatur, powstawanie plam i zarysowań, czy „chemię domową”. Dodatkowo w spodniej powierzchni wyfrezowane zostały uzupełniające otwory, które klient może wybić samodzielnie i poszerzyć możliwości konfiguracji o dozownik płynu lub syfon z zamknięciem Push-2-Open, pozwalający na opróżnienie komory bez zamoczenia dłoni. Wszystko to sprawia, że użytkowanie tego modelu jest komfortowe, a zarazem gwarantuje jego długowieczność. Zlewozmywak wyposażony jest w standardzie w syfon oszczędzający miejsce - w wydaniu stalowym, albo w miedzianym lub złotym pokryciu PVD.



## GraniteQ

## BILL 110

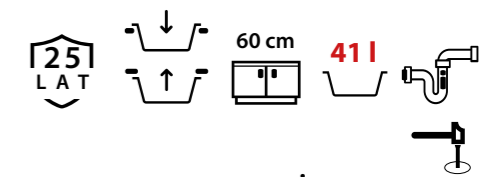

wymiary:  
600x540x205 mm



black diamond /  
elementy miedziane:  
HCQB6054U8\_PVDC1



black diamond /  
elementy złote:  
HCQB6054U8\_PVDG1



black diamond /  
elementy stalowe:  
HCQB6054U8\_BS



snow white /  
elementy miedziane:  
HCQB6054U1\_PVDC1



snow white /  
elementy złote:  
HCQB6054U1\_PVDG1



snow white /  
elementy stalowe:  
HCQB6054U1\_BS



pure carbon /  
elementy pure carbon:  
HCQB6054U7\_BLM

W ofercie Quadron dostępny jest BILL 110 w kolorze pure carbon – bardzo modnym wykończeniu w głębokiej, aksamitnej czerni. W przypadku tego modelu, technologia produkcji nie pozwala na masowe, maszynowe wytwarzanie. To indywidualne podejście do każdego egzemplarza sprawia, że nie są one identyczne, a na powierzchni zauważyć można niewielkie, oryginalne różnice wykończenia, które sprawiają, że każdy zlewozmywak jest wyjątkowy. BILL 110 w wariacie pure carbon uzupełniony jest w standardzie o syfon w tym samym kolorze.

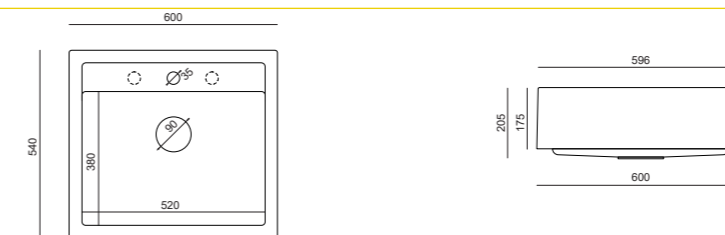

Aksesoria dodatkowe:

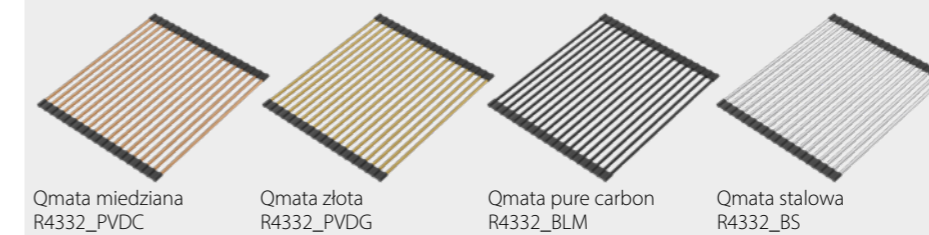



Marc 110 Workstation z baterią Margot  
zabudowa na równi z blatem

## MARC 110 WORKSTATION

MARC 110 Workstation to produkt dla użytkowników oczekujących rozbudowanej funkcjonalności zlewozmywaka. W przypadku tego modelu, dzięki zastosowaniu bardzo dużej komory, wygodnie opluczemy i umyjemy nawet duże blachy z piekarnika. Niewielki rant w jej wnętrzu pozwala na zastosowanie w standardzie dodatku trzech funkcjonalnych akcesoriów (w wariantcie wyposażenia stalowego): jesionowej deski do krojenia, zwijanej maty oraz ociekacza. Zlewozmywak zyskuje nowe oblicze, ponieważ wykorzystujemy jego możliwości do maksimum.

Kolejny atut tego modelu to wersja do montażu na równi z blatem. Produkt zamontowany w ten sposób wygląda bardzo nowocześnie, nadając styl pomieszczeniu, a jednocześnie pozwala uniknąć nieestetycznego i niehigienicznego zatrzymywania się resztek jedzenia lub brudu na rantach.

W przypadku tego modelu, przeznaczenie do intensywnego użytkowania, nie wyklucza eleganckiego i stylowego wyglądu.

## GraniteQ

### MARC 110 Workstation

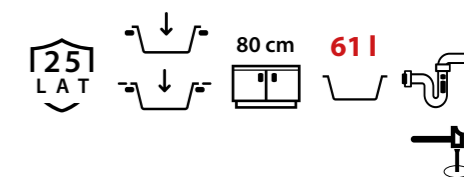

#### wymiary:

760x500x235 mm

wersja do montażu na równi z blatem:

750x490x235 mm



Montaż wpuszczany w blat:  
pure carbon /  
elementy miedziane:  
HQM7650U7\_PVDC1

Montaż na równi z blatem:  
pure carbon /  
elementy miedziane:  
HQM7650U7\_FM\_PVDC1

Nowość!



Montaż wpuszczany w blat:  
snow white /  
elementy miedziane:  
HQM7650U1\_PVDC1

Montaż na równi z blatem:  
snow white /  
elementy miedziane:  
HQM7650U1\_FM\_PVDC1

Nowość!



Montaż wpuszczany w blat:  
soft taupe /  
elementy miedziane:  
HQM7650U4\_PVDC1

Montaż na równi z blatem:  
soft taupe /  
elementy miedziane:  
HQM7650U4\_FM\_PVDC1

Nowość!

Nowość!



Montaż wpuszczany w blat:  
black diamond /  
elementy miedziane:  
HQM7650U8\_PVDC1

Montaż na równi z blatem:  
black diamond /  
elementy miedziane:  
HQM7650U8\_FM\_PVDC1

Nowość!



Montaż wpuszczany w blat:  
silver stone /  
elementy miedziane:  
HQM7650U5\_PVDC1

Montaż na równi z blatem:  
silver stone /  
elementy miedziane:  
HQM7650U5\_FM\_PVDC1

Nowość!



Promień zaokrąglenia krawędzi w wersji do montażu na równi z blatem wynosi 20 mm

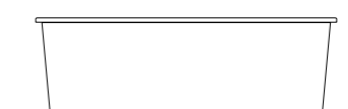
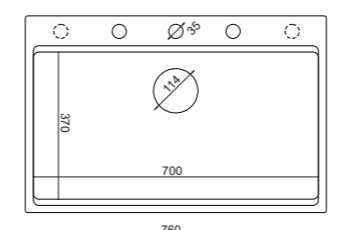

#### Akcesoria w zestawie:



#### Akcesoria dodatkowe:

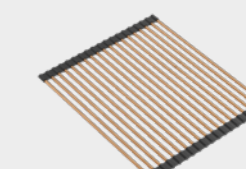

Qmata miedziana  
R4332\_PVDC

**MARC 110**  
**Workstation**

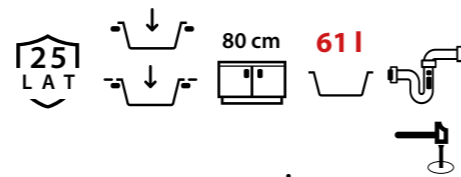

**wymiary:**  
760x500x235 mm

wersja do montażu na równi z blatem:  
750x490x235 mm

**MARC 110**  
**Workstation**

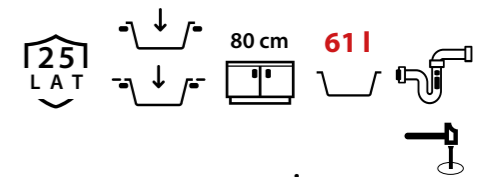

**wymiary:**  
760x500x235 mm

wersja do montażu na równi z blatem:  
750x490x235 mm



Montaż wpuszczany w blat:  
pure carbon /  
elementy złote:  
HQM7650U7\_PVDG1

Montaż na równi z blatem: **Nowość!**  
pure carbon /  
elementy złote:  
HQM7650U7\_FM\_PVDG1



Montaż wpuszczany w blat:  
snow white /  
elementy złote:  
HQM7650U1\_PVDG1

Montaż na równi z blatem: **Nowość!**  
snow white /  
elementy złote:  
HQM7650U1\_FM\_PVDG1



Montaż wpuszczany w blat: **Nowość!**  
soft taupe /  
elementy złote:  
HQM7650U4\_PVDG1

Montaż na równi z blatem: **Nowość!**  
soft taupe /  
elementy złote:  
HQM7650U4\_FM\_PVDG1



Montaż wpuszczany w blat:  
pure carbon /  
elementy stalowe:  
HQM7650U7\_BS

Montaż na równi z blatem: **Nowość!**  
pure carbon /  
elementy stalowe:  
HQM7650U7\_FM\_BS

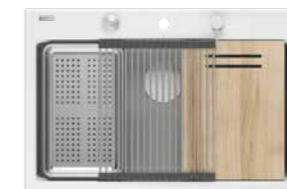

Montaż wpuszczany w blat:  
snow white /  
elementy stalowe:  
HQM7650U1\_BS

Montaż na równi z blatem: **Nowość!**  
snow white /  
elementy stalowe:  
HQM7650U1\_FM\_BS



Montaż wpuszczany w blat: **Nowość!**  
soft taupe /  
elementy stalowe:  
HQM7650U4\_BS

Montaż na równi z blatem: **Nowość!**  
soft taupe /  
elementy stalowe:  
HQM7650U4\_FM\_BS



Montaż wpuszczany w blat:  
black diamond /  
elementy złote:  
HQM7650U8\_PVDG1

Montaż na równi z blatem: **Nowość!**  
black diamond /  
elementy złote:  
HQM7650U1\_FM\_PVDG1



Montaż wpuszczany w blat:  
silver stone /  
elementy złote:  
HQM7650U5\_PVDG1

Montaż na równi z blatem: **Nowość!**  
silver stone /  
elementy złote:  
HQM7650U5\_FM\_PVDG1

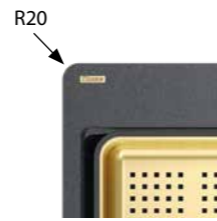

Promień zaokrąglenia krawędzi w wersji do montażu na równi z blatem wynosi 20 mm



Montaż wpuszczany w blat:  
black diamond /  
elementy stalowe:  
HQM7650U8\_BS

Montaż na równi z blatem: **Nowość!**  
black diamond /  
elementy stalowe:  
HQM7650U8\_FM\_BS



Montaż wpuszczany w blat:  
silver stone /  
elementy stalowe:  
HQM7650U5\_BS

Montaż na równi z blatem: **Nowość!**  
silver stone /  
elementy stalowe:  
HQM7650U5\_FM\_BS



Promień zaokrąglenia krawędzi w wersji do montażu na równi z blatem wynosi 20 mm

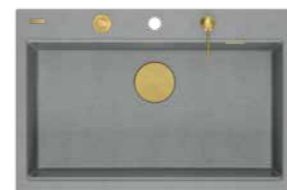
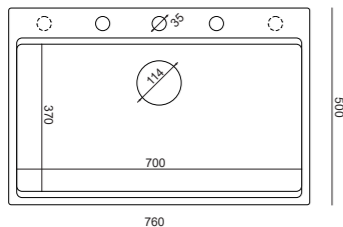

Akcesoria w zestawie:

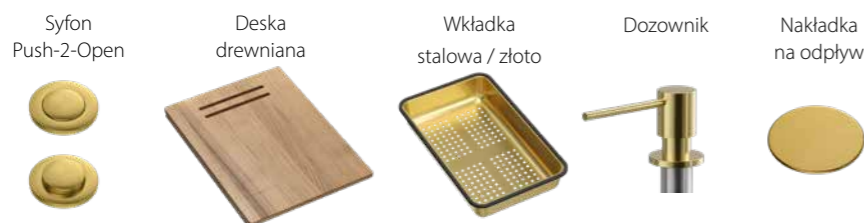

Akcesoria dodatkowe:

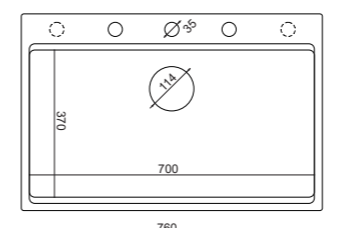
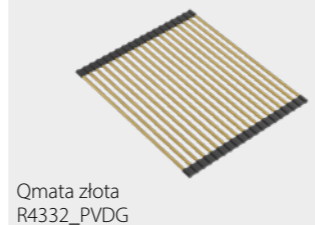

Akcesoria w zestawie:

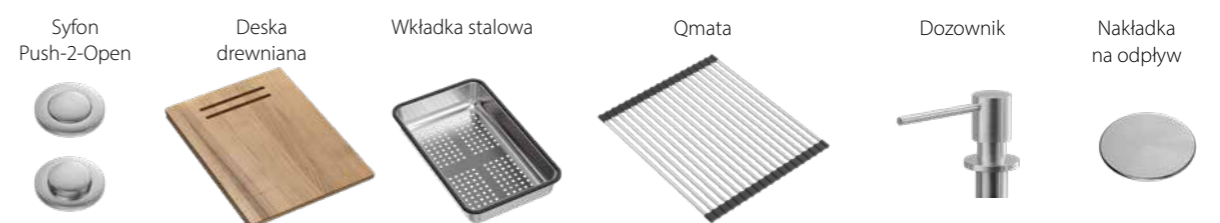



Logan 110 z baterią Jessica

## LOGAN 110

LOGAN 110 to zlewozmywak granitowy, którego rozmiar pozwala na realizację szeregu różnorodnych zadań w kuchni. Bardzo duża przekątna komory pozwala na mycie nie tylko garnków i sprzętów o dużych gabarytach, ale także blach z piekarnika, co jest doskonałym ułatwieniem podczas pracy w kuchni. Szerokość zlewozmywaka pozwala na jednoczesną pracę w nim oraz stworzenie miejsca odkładczego, co jest niezwykle praktyczne w codziennym użytkowaniu. Zastosowane obniżenie – w jej wewnętrznej części – daje dodatkowe możliwości wykorzystania powierzchni zlewozmywaka. Dzięki temu rozwiązaniu, można na nim położyć dodatkowe akcesoria, takie jak deska, koszyk do odciekania, czy zwijana mata. W ofercie Quadron dostępna jest solidna, jesionowa deska, idealnie dopasowana do wymiaru komory, uzupełniająca ten produkt o nowe funkcje. Zlewozmywak LOGAN 110 dostosowany jest do montażu na dwa sposoby: klasycznego - wpuszczanego, oraz wymagającego profesjonalnej usługi obsadzania – podwieszanego.

## GraniteQ

### LOGAN 110

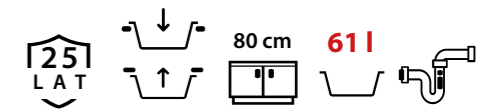

**wymiary:**  
760x450x235 mm



Nowość!

Montaż wpuszczany w blat:  
pure carbon /  
elementy miedziane:  
HQD7644U7\_PVDC1\_U

Montaż podwieszany pod blatem:  
pure carbon /  
elementy miedziane:  
HQD7644U7\_PVDC1\_U



Nowość!

Montaż wpuszczany w blat:  
snow white /  
elementy miedziane:  
HQD7644U1\_PVDC1\_U

Montaż podwieszany pod blatem:  
snow white /  
elementy miedziane:  
HQD7644U1\_PVDC1\_U



Nowość!

Montaż wpuszczany w blat:  
soft taupe /  
elementy miedziane:  
HQD7644U4\_PVDC1\_U

Montaż podwieszany pod blatem:  
soft taupe /  
elementy miedziane:  
HQD7644U4\_PVDC1\_U



Nowość!

Montaż wpuszczany w blat:  
black diamond /  
elementy miedziane:  
HQD7644U8\_PVDC1\_U

Montaż podwieszany pod blatem:  
black diamond /  
elementy miedziane:  
HQD7644U8\_PVDC1\_U



Nowość!

Montaż wpuszczany w blat:  
silver stone /  
elementy miedziane:  
HQD7644U5\_PVDC1\_U

Montaż podwieszany pod blatem:  
silver stone /  
elementy miedziane:  
HQD7644U5\_PVDC1\_U

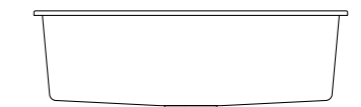
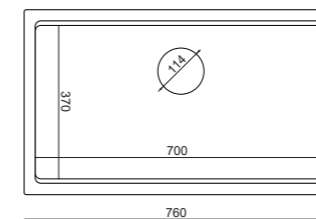

Akcesoria w zestawie:

Nakładka  
na odpływ



Akcesoria dodatkowe:



Deska drewniana  
jesionowa  
M0053

Wkładka miedziana  
RFC01-01-PVDC\_OP

Qmata miedziana  
R4332\_PVDC

LOGAN 110

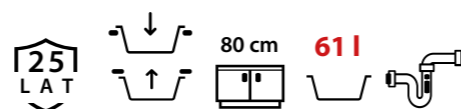

**wymiary:**  
760x450x235 mm



Nowość!



Nowość!



Nowość!

Montaż wpuszczany w blat:  
pure carbon /  
elementy złote:  
HQD7644U7\_PVDG1\_I

Montaż podwieszany pod blatem:  
pure carbon /  
elementy złote:  
HQD7644U7\_PVDG1\_U

Montaż wpuszczany w blat:  
snow white /  
elementy złote:  
HQD7644U1\_PVDC1\_I

Montaż podwieszany pod blatem:  
snow white /  
elementy złote:  
HQD7644U1\_PVDG1\_U

Montaż wpuszczany w blat:  
soft taupe /  
elementy złote:  
HQD7644U4\_PVDG1\_I

Montaż podwieszany pod blatem:  
soft taupe /  
elementy złote:  
HQD7644U4\_PVDG1\_U



Nowość!



Nowość!

Montaż wpuszczany w blat:  
black diamond /  
elementy złote:  
HQD7644U8\_PVDG1\_I

Montaż podwieszany pod blatem:  
black diamond /  
elementy złote:  
HQD7644U8\_PVDG1\_U

Montaż wpuszczany w blat:  
silver stone /  
elementy stalowe:  
HQD7644U5\_PVDG1\_I

Montaż podwieszany pod blatem:  
silver stone /  
elementy złote:  
HQD7644U5\_PVDG1\_U

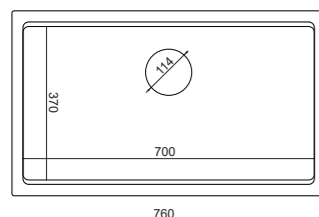

Aksesoria w zestawie:

Nakładka  
na odpływ



Aksesoria dodatkowe:



Deska drewniana  
jesionowa  
M0053

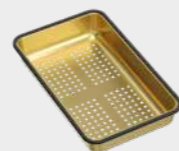

Wkładka złota  
RFC01-01-PVDG\_OP

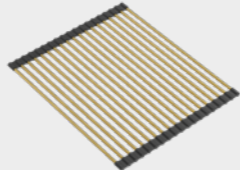

Qmata złota  
R4332\_PVDG

LOGAN 110

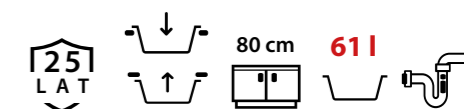

**wymiary:**  
760x450x235 mm



Nowość!



Nowość!



Nowość!

Montaż wpuszczany w blat:  
pure carbon /  
elementy pure carbon:  
HQD7644U7\_BLM\_I

Montaż podwieszany pod blatem:  
pure carbon /  
elementy pure carbon:  
HQD7644U7\_BLM\_U

Montaż wpuszczany w blat:  
snow white /  
elementy stalowe:  
HQD7644U1\_BS\_I

Montaż podwieszany pod blatem:  
snow white /  
elementy stalowe:  
HQD7644U1\_BS\_U

Montaż wpuszczany w blat:  
soft taupe /  
elementy stalowe:  
HQD7644U4\_BS\_I

Montaż podwieszany pod blatem:  
soft taupe /  
elementy stalowe:  
HQD7644U4\_BS\_U



Nowość!



Nowość!

Montaż wpuszczany w blat:  
black diamond /  
elementy stalowe:  
HQD7644U8\_BS\_I

Montaż podwieszany pod blatem:  
black diamond /  
elementy stalowe:  
HQD7644U8\_BS\_U

Montaż wpuszczany w blat:  
silver stone /  
elementy stalowe:  
HQD7644U5\_BS\_I

Montaż podwieszany pod blatem:  
silver stone /  
elementy stalowe:  
HQD7644U5\_BS\_U

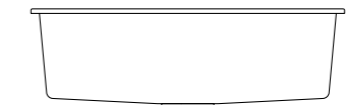
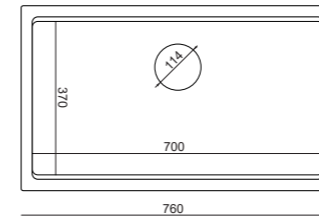

Aksesoria w zestawie:

Nakładka  
na odpływ



Aksesoria dodatkowe:



Deska drewniana  
jesionowa  
M0053



Wkładka stalowa  
RFC01-01\_OP

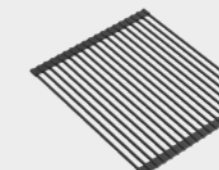

Qmata pure carbon  
R4332\_BLM

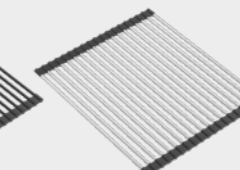

Qmata stalowa  
R3832\_BS\_M



Logan 100 z baterią Caren

## LOGAN 100

LOGAN 100 to kompaktowy model jednokomorowy, bez ociekacza, idealny do zastosowania w kuchni, gdzie istotne jest korzystanie z obszernej komory, przy jednoczesnym ograniczeniu dostępnej przestrzeni do jej montażu. Rozmiar komory pozwala na wykonywanie wielu czynności, włącznie z myciem dużych garnków i innego wyposażenia kuchni. Bardzo duża pojemność gwarantuje swobodną pracę, ale także zapobiega rozchlapywaniu wody poza obręb zlewozmywaka. W modelu LOGAN 100 zastosowane zostało obniżenie w wewnętrznej części, aby dodatkowo powiększyć możliwości użytkowe, poprzez oparcie na nim deski, koszyka ociekowego, czy maty. Quadron oferuje do tego zlewozmywaka deskę z drewna bukowego, która doskonale pasuje rozmiarem i pozwala uzyskać dodatkowy blat roboczy.

LOGAN 100 to świetne rozwiązanie dla każdej kuchni, gdzie liczy się efektywne wykorzystanie przestrzeni bez konieczności rezygnacji z funkcjonalności.

## GraniteQ

### LOGAN 100

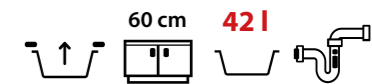

wymiary:  
560x450x215 mm



Nowość!

Montaż podwieszany pod blatem:  
pure carbon /  
elementy miedziane:  
HQJ6045U7\_PVDC1\_U

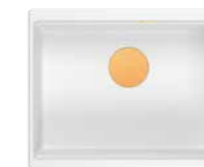

Nowość!

Montaż podwieszany pod blatem:  
snow white /  
elementy miedziane:  
HQJ6045U1\_PVDC1\_U



Nowość!

Montaż podwieszany pod blatem:  
soft taupe /  
elementy miedziane:  
HQJ6045U4\_PVDC1\_U



Nowość!

Montaż podwieszany pod blatem:  
black diamond /  
elementy miedziane:  
HQJ6045U8\_PVDC1\_U



Nowość!

Montaż podwieszany pod blatem:  
silver stone /  
elementy miedziane:  
HQJ6045U5\_PVDC1\_U

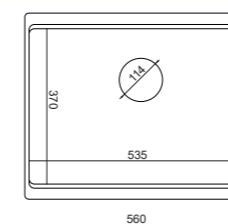

Aksesoria w zestawie:

Nakładka  
na odpływ



Aksesoria dodatkowe:



Deska drewniana  
bukowa  
M0070

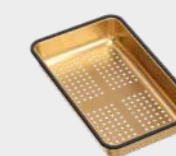

Wkładka miedziana  
RFC01-01-PVDC\_OP

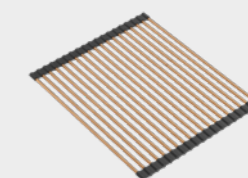

Qmata miedziana  
R4332\_PVDC



**LOGAN 100**

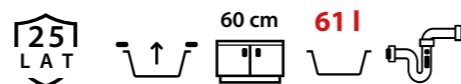

**wymiary:**  
560x450x215 mm



Nowość!



Nowość!



Nowość!

Montaż podwieszany pod blatem:  
pure carbon /  
elementy złote:  
HQJ6045U7\_PVDG1\_U

Montaż podwieszany pod blatem:  
snow white /  
elementy złote:  
HQJ6045U1\_PVDG1\_U

Montaż podwieszany pod blatem:  
soft taupe /  
elementy złote:  
HQJ6045U4\_PVDG1\_U



Nowość!



Nowość!

Montaż podwieszany pod blatem:  
black diamond /  
elementy złote:  
HQJ6045U8\_PVDG1\_U

Montaż podwieszany pod blatem:  
silver stone /  
elementy złote:  
HQJ6045U5\_PVDG1\_U

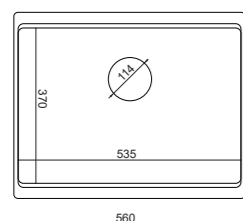

Aksesoria w zestawie:

Nakładka  
na odpływ



Aksesoria dodatkowe:



Deska drewniana  
bukowa  
M0070

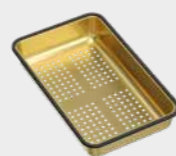

Wkładka złota  
RFC01-01-PVDG\_OP

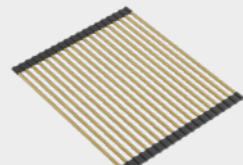

Qmata złota  
R4332\_PVDG

**LOGAN 100**

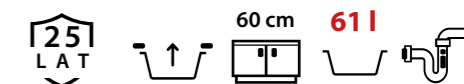

**wymiary:**  
560x450x215 mm



Nowość!



Nowość!



Nowość!

Montaż podwieszany pod blatem:  
pure carbon /  
elementy pure carbon:  
HQJ6045U7\_BLM\_U

Montaż podwieszany pod blatem:  
snow white /  
elementy stalowe:  
HQJ6045U1\_BS\_U

Montaż podwieszany pod blatem:  
soft taupe /  
elementy stalowe:  
HQJ6045U4\_BS\_U



Nowość!



Nowość!

Montaż podwieszany pod blatem:  
black diamond /  
elementy stalowe:  
HQJ6045U8\_BS\_U

Montaż podwieszany pod blatem:  
silver stone /  
elementy stalowe:  
HQJ6045U5\_BS\_U

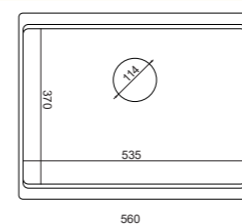

Aksesoria w zestawie:

Nakładka  
na odpływ



Aksesoria dodatkowe:



Deska drewniana  
bukowa  
M0070



Wkładka stalowa  
RFC01-01\_OP

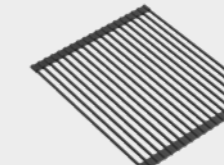

Qmata pure carbon  
R4332\_BLM

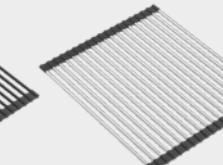

Qmata stalowa  
R3832\_BS\_M



Logan 150 z baterią Angelina

## LOGAN 150

LOGAN 150 to kompaktowy, półtorakomorowy zlewozmywak, który pomimo swojego rozmiaru przeznaczony jest do wielkich zadań. Pojemna i wygodna komora główna pozwoli na zmywanie i czyszczenie sporych naczyń i wyposażenia kuchennego, natomiast dodatkowa komora, to świetne rozwiązanie dla płukania, namaczania czy ociekania. Na całej długości zlewozmywaka zastosowane zostało obniżenie, dzięki któremu zlewozmywak uzupełnić możemy o deskę. Możliwe jest także zastosowanie Qmaty - praktycznego ociekacza, który zapewnia wygodne suszenie naczyń oraz innych kuchennych akcesoriów.

Elegancji produktowi dodaje wykończenie syfonu i przelewu. Klient może wybierać pomiędzy klasyczną stalą, złotym i miedzianym połyskiem PVD, oraz perłową czernią. Zlewozmywak Logan, to nie tylko funkcjonalność w niedużej kuchni, ale i subtelna ozdoba. Istotnym atutem jest także możliwość zastosowania dwójakiego montażu. Zlewozmywak może być wpuszczany w blat, oraz podwieszany.

## GraniteQ

### LOGAN 150

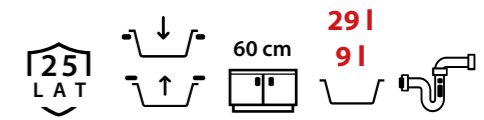

**wymiary:**  
555x460x220 mm



Nowość!

Montaż wpuszczany w blat:  
pure carbon /  
elementy miedziane:  
HCQL5646U7-C1\_I

Montaż podwieszany pod blatem:  
pure carbon /  
elementy miedziane:  
HCQL5646U7-C1\_U



Nowość!

Montaż wpuszczany w blat:  
snow white /  
elementy miedziane:  
HCQL5646U1-C1\_I

Montaż podwieszany pod blatem:  
snow white /  
elementy miedziane:  
HCQL5646U1-C1\_U



Nowość!

Montaż wpuszczany w blat:  
soft taupe /  
elementy miedziane:  
HCQL5646U4-C1\_I

Montaż podwieszany pod blatem:  
soft taupe /  
elementy miedziane:  
HCQL5646U4-C1\_U



Nowość!

Montaż wpuszczany w blat:  
black diamond /  
elementy miedziane:  
HCQL5646U8-C1\_I

Montaż podwieszany pod blatem:  
black diamond /  
elementy miedziane:  
HCQL5646U8-C1\_U



Nowość!

Montaż wpuszczany w blat:  
silver stone /  
elementy miedziane:  
HCQL5646U5-C1\_I

Montaż podwieszany pod blatem:  
silver stone /  
elementy miedziane:  
HCQL5646U5-C1\_U

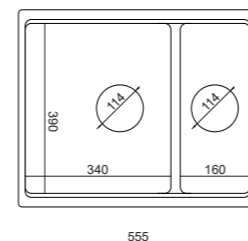

Akcesoria w zestawie:

Nakładka  
na odpływ

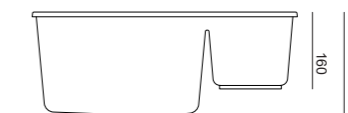

Akcesoria dodatkowe:



Deska drewniana  
bukowa  
M0070

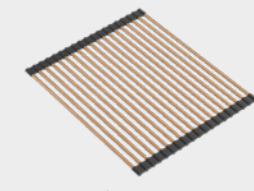

Qmata miedziana  
R4332\_PVDC

LOGAN 150

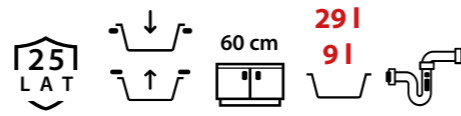

wymiary:  
555x460x220 mm



Nowość!

Montaż wpuszczany w blat:  
pure carbon /  
elementy złote:  
HCQL5646U7-G1\_I

Montaż podwieszany pod blatem:  
pure carbon /  
elementy złote:  
HCQL5646U7-G1\_U



Nowość!

Montaż wpuszczany w blat:  
snow white /  
elementy złote:  
HCQL5646U1-G1\_I

Montaż podwieszany pod blatem:  
snow white /  
elementy złote:  
HCQL5646U1-C1\_U



Nowość!

Montaż wpuszczany w blat:  
soft taupe /  
elementy złote:  
HCQL5646U4-G1\_I

Montaż podwieszany pod blatem:  
soft taupe /  
elementy złote:  
HCQL5646U4-G1\_U



Nowość!

Montaż wpuszczany w blat:  
black diamond /  
elementy złote:  
HCQL5646U8-G1\_I

Montaż podwieszany pod blatem:  
black diamond /  
elementy złote:  
HCQL5646U8-G1\_U



Nowość!

Montaż wpuszczany w blat:  
silver stone /  
elementy złote:  
HCQL5646U5-G1\_I

Montaż podwieszany pod blatem:  
silver stone /  
elementy złote:  
HCQL5646U5-G1\_U

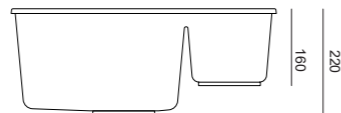
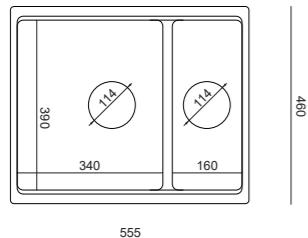

Aksesoria w zestawie:

Nakładka  
na odpływ



Aksesoria dodatkowe:



Deska drewniana  
bukowa  
M0070

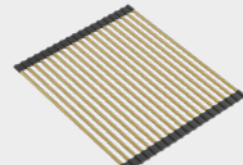

Qmata złota  
R4332\_PVDG

LOGAN 150

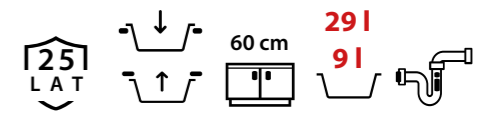

wymiary:  
555x460x220 mm



Nowość!

Montaż wpuszczany w blat:  
pure carbon /  
elementy pure carbon:  
HCQL5646U7-BLM\_I

Montaż podwieszany pod blatem:  
pure carbon /  
elementy pure carbon:  
HCQL5646U7-BLM\_U



Nowość!

Montaż wpuszczany w blat:  
snow white /  
elementy stalowe:  
HCQL5646U1-BS\_I

Montaż podwieszany pod blatem:  
snow white /  
elementy stalowe:  
HCQL5646U1-BS\_U



Nowość!

Montaż wpuszczany w blat:  
soft taupe /  
elementy stalowe:  
HCQL5646U4-BS\_U

Montaż podwieszany pod blatem:  
soft taupe /  
elementy stalowe:  
HCQL5646U4-BS\_U



Nowość!

Montaż wpuszczany w blat:  
black diamond /  
elementy stalowe:  
HCQL5646U8-BS\_I

Montaż podwieszany pod blatem:  
black diamond /  
elementy stalowe:  
HCQL5646U8-BS\_U



Nowość!

Montaż wpuszczany w blat:  
silver stone /  
elementy stalowe:  
HCQL5646U5-BS\_I

Montaż podwieszany pod blatem:  
silver stone /  
elementy stalowe:  
HCQL5646U5-BS\_U

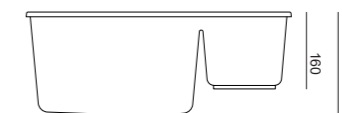
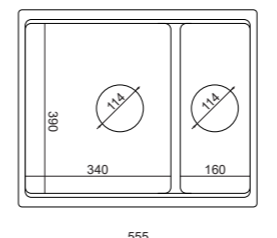

Aksesoria w zestawie:

Nakładka  
na odpływ



Aksesoria dodatkowe:



Deska drewniana  
bukowa  
M0070

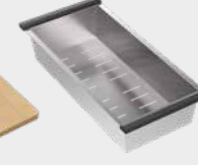

Wkładka stalowa  
BSK-42520S

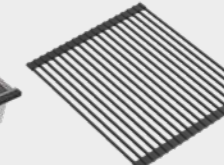

Qmata pure carbon  
R4332\_BLM

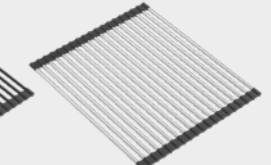

Qmata stalowa  
R3832\_BS\_M



David 50 z baterią Angelina

## DAVID 50

DAVID 50 należy do kolekcji komór do systemu zabudowy podwieszanej. To rozwiązanie pozwala na maksymalizację ich głębokości, oraz wyjątkową wygodę pracy, dzięki wyeliminowaniu krawędzi misy z powierzchni blatu roboczego. Duże i pojemne komory można łączyć w systemy, tworząc np. funkcjonalną linię do przygotowywania potraw i zmywania. Uzupełnienie zestawu o dopasowaną kolorystycznie baterię i dozownik, pozwala cieszyć się harmonijną kompozycją w domowej kuchni.

Sposób montażu zlewozmywaka to niezwykle praktyczne rozwiązanie. Wszelkie nieczystości z blatu kuchennego, lądują bezpośrednio w komorze, eliminując nieestetyczne i niehigieniczne zatrzymywanie się resztek i brudu przy rancie zlewozmywaka. Gwarancją doskonałego wyglądu zlewozmywaka i jego otoczenia jest wykonanie montażu pod wodoodpornym blatem.

Charakterystycznym elementem produktu jest kwadratowy odpływ, dostępny w wykończeniu stalowym, złotym i miedzianym.

## GraniteQ

## DAVID 50

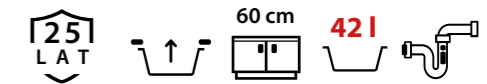

wymiary:  
550x420x225 mm



pure carbon / elementy miedziane:  
HQD5542U7-C1



pure carbon / elementy złote:  
HQD5542U7-G1



pure carbon / elementy stalowe:  
HQD5542U7-B5



black diamond / elementy miedziane:  
HQD5542U8-C1



black diamond / elementy złote:  
HQD5542U8-G1



black diamond / elementy stalowe:  
HQD5542U8-B5



silver stone / elementy miedziane:  
HQD5542U5-C1



silver stone / elementy złote:  
HQD5542U5-G1



silver stone / elementy stalowe:  
HQD5542U5-B5



snow white / elementy miedziane:  
HQD5542U1-C1



snow white / elementy złote:  
HQD5542U1-G1



snow white / elementy stalowe:  
HQD5542U1-B5

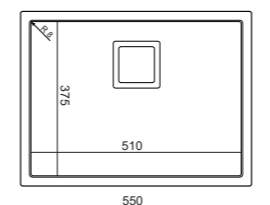

### Akcesoria dodatkowe:

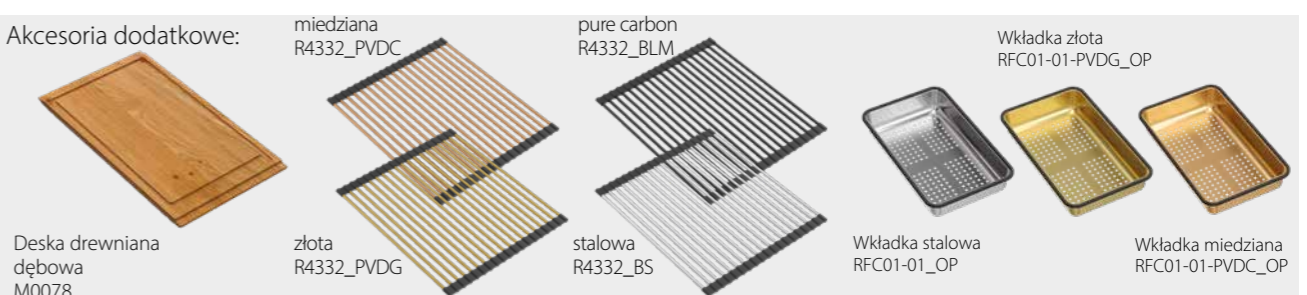

Deska drewniana  
dębowa  
M0078

miedziana  
R4332\_PVDC

pure carbon  
R4332\_BLM

Wkładka złota  
RFC01-01-PVDG\_OP

złota  
R4332\_PVDG

stalowa  
R4332\_BS

Wkładka stalowa  
RFC01-01\_OP

Wkładka miedziana  
RFC01-01-PVDC\_OP



David 40 z baterią Margot

## DAVID 40

DAVID 40 to kompaktowy wariant zlewozmywaka podwieszanego. Posiada wszystkie zalety tej formy montażu, a przy tym, zmieści się nawet w najmniejszej kuchni. Dzięki zastosowanemu rozwiązaniu oszczędzamy miejsce na blacie, ale też dbamy o estetyczny wygląd i higieniczny sposób pozbywania się resztek. Jednym ruchem przemieścimy okruszki do komory, a miejsce wokół zlewozmywaka pozostanie czyste i gotowe do dalszej pracy.

Produkt wykazuje także szereg innych, praktycznych cech, które stanowią o jego walorach. Jest odporny na wahania temperatur, powstawanie plam i zarysowań, czy „chemię domową”.

Wyróżniającym elementem produktu jest kwadratowy odpływ, dostępny w wykończeniu stalowym, złotym i miedzianym, który doskonale dopasowuje się do kształtu zlewozmywaka, tworząc z nim harmonijną całość.

## GraniteQ

## DAVID 40

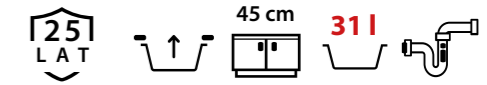

**wymiary:**  
410x420x225 mm



pure carbon / elementy miedziane:  
HQD4242U7-C1

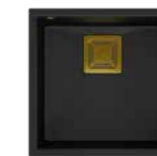

pure carbon / elementy złote:  
HQD4242U7-G1



pure carbon / elementy stalowe:  
HQD4242U7-B5



black diamond / elementy miedziane:  
HQD4242U8-C1



black diamond / elementy złote:  
HQD4242U8-G1



black diamond / elementy stalowe:  
HQD4242U8-B5

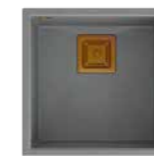

silver stone / elementy miedziane:  
HQD4242U5-C1



silver stone / elementy złote:  
HQD4242U5-G1



silver stone / elementy stalowe:  
HQD4242U5-B5



snow white / elementy miedziane:  
HQD4242U1-C1



snow white / elementy złote:  
HQD4242U1-G1



snow white / elementy stalowe:  
HQD4242U1-B5

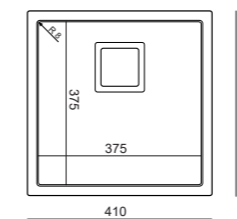

Akcesoria dodatkowe:

miedziana  
R4332\_PVDC

pure carbon  
R4332\_BLM

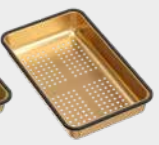
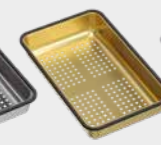
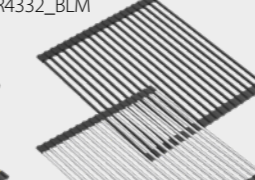
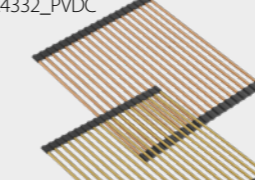

Deska drewniana  
dębowa  
M0078

złota  
R4332\_PVDG

stalowa  
R4332\_BS

Wkładka stalowa  
RFC01-01\_OP

Wkładka złota  
RFC01-01-PVDG\_OP

Wkładka miedziana  
RFC01-01-PVDC\_OP



Owen 111 z baterią Margot

## OWEN 111

Owen 111 to niezwykle nowoczesny model zlewozmywaka jednodobowego, który wprowadza rewolucyjne rozwiązanie w postaci horyzontalnego przelewu umieszczonego w części ociekowej. Dzięki temu innowacyjnemu elementowi możliwe jest wykorzystanie pojemności głębokiej komory prawie w stu procentach, co sprawia, że praca w kuchni staje się jeszcze bardziej efektywna i wygodna. Wykończenia akcesoriów uzupełniających, takie jak odpływ, przelew czy przycisk syfonu, są dostępne w dwóch wariantach: klasycznej stali oraz eleganckiej powłoce PVD, dostępnej w odcieniach złota lub miedzi. Minimalistyczne, proste linie zyskują wyjątkowy charakter dzięki bizuteryjnemu wykończeniu, które podkreśla ekskluzywność tego modelu. Zlewozmywak został wyposażony w oszczędzający miejsce syfon Push-2-Open, który nie tylko doskonale komponuje się z wizerunkiem zlewozmywaka, ale także zapewnia wygodę użytkownika. Owen 111 to nie tylko zlewozmywak, to prawdziwa rewolucja w kuchennym wyposażeniu, która łączy funkcjonalność, estetykę i innowacyjne rozwiązania.

## GraniteQ

## OWEN 111

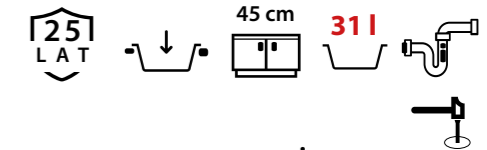

wymiary:  
760x500x215 mm



pure carbon / elementy miedziane:  
HQO7650U7\_PVDC1



purecarbon / elementy złote:  
HQO7650U7\_PVDG1



pure carbon / elementy stalowe:  
HQO7650U7\_BS



black diamond / elementy miedziane:  
HQO7650U8\_PVDC1



black diamond / elementy złote:  
HQO7650U8\_PVDG1



black diamond / elementy stalowe:  
HQO7650U8\_BS



silver stone / elementy miedziane:  
HQO7650U5\_PVDC1



silver stone / elementy złote:  
HQO7650U5\_PVDG1



silver stone / elementy stalowe:  
HQO7650U5\_BS



snow white / elementy miedziane:  
HQO7650U1\_PVDC1



snow white / elementy złote:  
HQO7650U1\_PVDG1



snow white / elementy stalowe:  
HQO7650U1\_BS

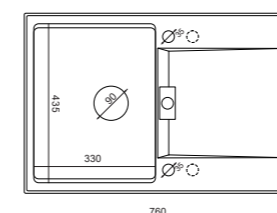

### Akcesoria w zestawie:



### Akcesoria dodatkowe:

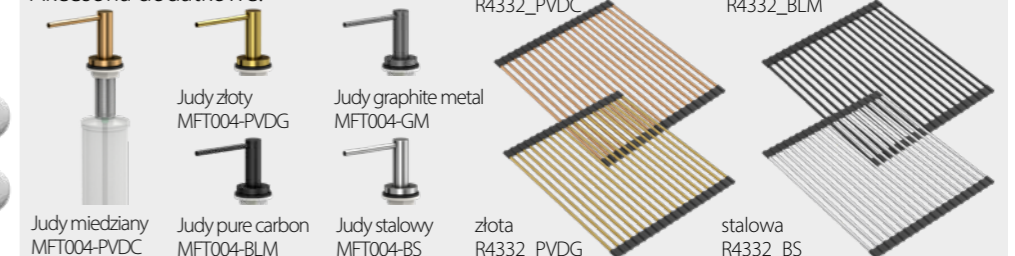



Evan 146 XL z baterią Felicity

## EVAN 146 XL

EVAN 146 XL to imponujący granitowy zlewozmywak, który wyróżnia się potężną komorą i równie przestronnym ociekaczem. Wykonany z granitowych cząsteczek połączonych z najwyższej jakości spoiwem w proporcji 80/20, ten zlewozmywak charakteryzuje się nie tylko wyjątkową trwałością, ale także przyjaznością dla użytkownika. Dzięki gładkiej powierzchni zlewozmywak jest łatwy do utrzymania w czystości oraz odporny na powstawanie plam, co ułatwia jego pielęgnację. W standardowym wyposażeniu zlewozmywaka znajduje się innowacyjny syfon Push-2-Open, który umożliwia szybkie i wygodne opróżnienie komory z wody poprzez naciśnięcie guzika umiejscowionego na ociekaczu. Dodatkowy rant w komorze zlewozmywaka umożliwia łatwe uzupełnienie go o dostępne w ofercie akcesoria Quadron, takie jak deska, wkładka czy Qmata. Zarówno rozmiar komory, jak i ociekacza w tym modelu, zostały zaprojektowane tak, aby zapewnić komfortową pracę na co dzień.

## GraniteQ

## EVAN 146 XL

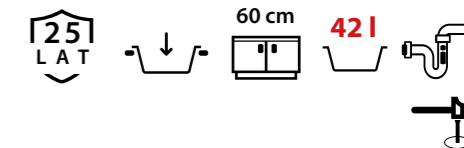

wymiary:  
1000x500x210 mm



pure carbon / elementy miedziane:  
HCQE10050U7\_PVDC1\_P2O



pure carbon / elementy złote:  
HCQE10050U7\_PVDG1\_P2O



pure carbon / elementy pure carbon  
HCQE10050U7\_BLM\_P2O



black diamond / elementy miedziane:  
HCQE10050U8\_PVDC1\_P2O



black diamond / elementy złote:  
HCQE10050U8\_PVDG1\_P2O



black diamond / elementy stalowe:  
HCQE10050U8\_BS\_P2O



silver stone / elementy miedziane:  
HCQE10050U5\_PVDC1\_P2O



silver stone / elementy złote:  
HCQE10050U5\_PVDG1\_P2O



silver stone / elementy stalowe:  
HCQE10050U5\_BS\_P2O



snow white / elementy miedziane:  
HCQE10050U1\_PVDC1\_P2O



snow white / elementy złote:  
HCQE10050U1\_PVDG1\_P2O



snow white / elementy stalowe:  
HCQE10050U1\_BS\_P2O

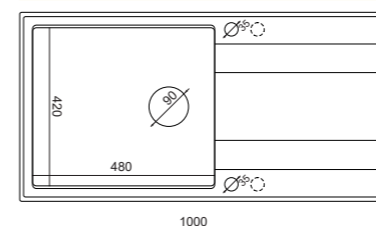

### Akcesoria w zestawie:



### Akcesoria dodatkowe:





Evan 136 XL z baterią Gemma

## EVAN 136 XL

EVAN 136XL to granitowy zlewozmywak z potężną komorą i ociekaczem. Jakość surowców gwarantuje wysoką odporność na uderzenia i zarysowania, dzięki czemu zlewozmywak prezentuje się doskonale przez bardzo długi czas.

W standardzie zlewozmywak wyposażony jest w syfon Push-2-Open, dzięki któremu dla opróżnienia komory z wody, wystarczy nacisnąć guzik umiejscowiony na ociekaczu. Elementy syfonu, widoczne na powierzchni zlewozmywaka mogą być wykonane ze stali w pokryciu PVD w odcieniach złota lub miedzi. To rozwiązanie bardzo dekoracyjne i na czasie.

Rozmiar komory w tym modelu, pozwala na komfortową pracę. Dodatkowo wewnątrz zostało zastosowane obniżenie, na którym ułożyć można deskę do krojenia, dostępną także w ofercie Quadron. Ten solidny, dębowy element sprawia, że jesteśmy w stanie znacznie powiększyć nasz zakres strefy roboczej. Wygląd zlewozmywaka odpowiada współczesnym trendom, zatem mamy do czynienia z produktem nie tylko bardzo funkcjonalnym, ale i modnym.

## GraniteQ

## EVAN 136 XL

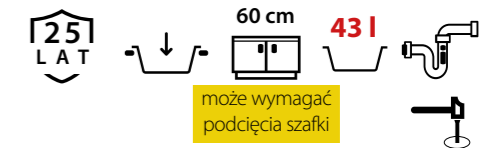

**wymiary:**  
860x500x210 mm



pure carbon / elementy miedziane:  
HCQE58650U7\_PVDC1\_P2O



pure carbon / elementy złote:  
HCQE58650U7\_PVDG1\_P2O



pure carbon / elementy pure carbon:  
HCQE58650U7\_BLM\_P2O



black diamond / elementy miedziane:  
HCQE58650U8\_PVDC1\_P2O



black diamond / elementy złote:  
HCQE58650U8\_PVDG1\_P2O



black diamond / elementy stalowe:  
HCQE58650U8\_BS\_P2O



silver stone / elementy miedziane:  
HCQE58650U5\_PVDC1\_P2O



silver stone / elementy złote:  
HCQE58650U5\_PVDG1\_P2O



silver stone / elementy stalowe:  
HCQE58650U5\_BS\_P2O



snow white / elementy miedziane:  
HCQE58650U1\_PVDC1\_P2O



snow white / elementy złote:  
HCQE58650U1\_PVDG1\_P2O



snow white / elementy stalowe:  
HCQE58650U1\_BS\_P2O

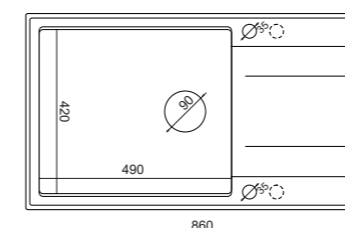

Aksesoria w zestawie:

Syfon  
Push-2-Open



Aksesoria dodatkowe:

Nakładka na odpływ

miedziana złota  
M1113-PVDC\_OP M1113-PVDG\_OP

pure carbon stalowa  
M1113-BLM\_OP M1113-BS\_OP

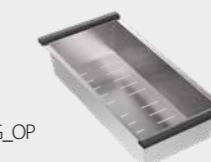

Wkładka stalowa  
BSK-425205



Deska drewniana  
dębowa  
M0078

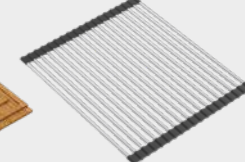

Qmata  
stalowa  
R4332\_BS





Evan 111 z baterią Marilyn

## EVAN 111

EVAN 111 to zlewozmywak z kompaktową komorą, uzupełnioną o duży ociekacz. Jest to rozwiązanie idealne, kiedy potrzebujemy zlewozmywaka do codziennego użytku, ale przestrzeń, jaką mamy do wykorzystania jest nieduża. Połączenie komory o standardowej pojemności, z miejscem odkładczym, które zdecydowanie powiększa obszar roboczy, gwarantuje komfort pracy i użytkowania.

Masa, z której wykonany jest produkt, to połączenie granitowych cząsteczek, których zawartość w całkowitej masie dochodzi do 80%, z najwyższej jakości spoiwem. Zastosowany skład mieszanki sprawia, że jest to produkt przyjazny dla użytkownika. Jeden z najważniejszych atutów, to odporność na duże wahania temperatury. Dzięki gładkiej powierzchni jest higieniczny, a także odporny na powstawanie plam, gdyż utrzymanie na nim czystości nie sprawia kłopotu. Jakość surowców gwarantuje wysoką odporność na uderzenia i zarysowania, dzięki czemu zlewozmywak prezentuje się doskonale przez bardzo długi czas.

## GraniteQ

## EVAN 111

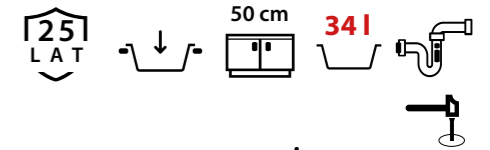

wymiary:  
860x500x210 mm



pure carbon / elementy miedziane:  
HCQE8650U7\_PVDC1\_P2O



pure carbon / elementy złote:  
HCQE8650U7\_PVDG1\_P2O



pure carbon / elementy pure carbon:  
HCQE8650U7\_BLM\_P2O



black diamond / elementy miedziane:  
HCQE8650U8\_PVDC1\_P2O



black diamond / elementy złote:  
HCQE8650U8\_PVDG1\_P2O



black diamond / elementy stalowe:  
HCQE8650U8\_BS\_P2O



silver stone / elementy miedziane:  
HCQE8650U5\_PVDC1\_P2O



silver stone / elementy złote:  
HCQE8650U5\_PVDG1\_P2O



silver stone / elementy stalowe:  
HCQE8650U5\_BS\_P2O



snow white / elementy miedziane:  
HCQE8650U1\_PVDC1\_P2O



snow white / elementy złote:  
HCQE8650U1\_PVDG1\_P2O



snow white / elementy stalowe:  
HCQE8650U1\_BS\_P2O

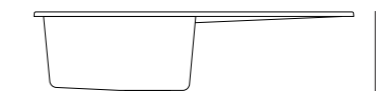
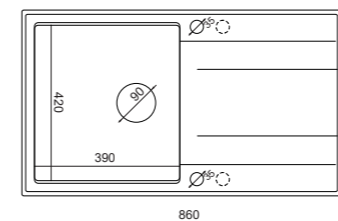

### Aksesoria w zestawie:

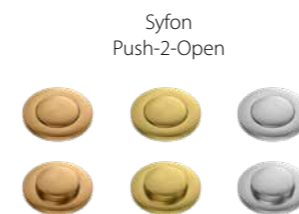

### Aksesoria dodatkowe:



Nakładka na odpływ

miedziana złota  
M1113-PVDC\_OP M1113-PVDG\_OP

pure carbon stalowa  
M1113-BLM\_OP M1113-BS\_OP

Wkładka stalowa  
BSK-425205

Deska drewniana  
dębowa  
M0078

Okmata  
stalowa  
R4332\_BS



Evan 156 z baterią Jennifer

## EVAN 156

EVAN 156, to półtorakomorowy zlewozmywak z dużym ociekaczem, zaprojektowany zgodnie ze współczesnymi trendami w wystroju wnętrz. Minimalistyczne linie i wyraziste ranty sprawiają, że produkt spełnia nie tylko swoje funkcje użytkowe, ale także jest estetycznym dodatkiem do wyposażenia kuchennego. Standardowo zlewozmywak wyposażony jest w syfon Push-2-Open, pozwalający na opróżnienie komory poprzez naciśnięcie guzika na ociekaczu, bez konieczności moczenia rąk. Elementy uzupełniające skorupę – w tym syfon - mogą być wykonane ze stali w pokryciu PVD w odcieniach złota lub miedzi. Jest to dodatkowy akcent dekoracyjny. W modelu EVAN 156 poza standardową komorą, zastosowana została jeszcze dodatkowa misa, mogąca pełnić funkcję zarówno odkładczą, jak i ociekacza, lub komory do płukania.

## GraniteQ

## EVAN 156

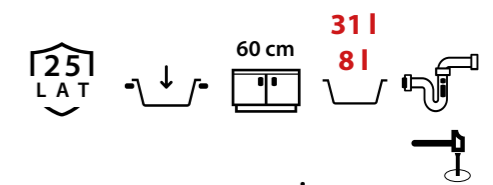

wymiary:  
1000x500x210 mm



pure carbon / elementy miedziane:  
HQE510050U7\_PVDC1\_P2O



pure carbon / elementy złote:  
HQE510050U7\_PVDG1\_P2O



pure carbon / elementy pure carbon:  
HQE510050U7\_BLM\_P2O



black diamond / elementy miedziane:  
HQE5510050U8\_PVDC1\_P2O



black diamond / elementy złote:  
HQE510050U8\_PVDG1\_P2O



black diamond / elementy stalowe:  
HQE5510050U8\_BS\_P2O



silver stone / elementy miedziane:  
HQE5510050U5\_PVDC1\_P2O



silver stone / elementy złote:  
HQE5510050U5\_PVDG1\_P2O



silver stone / elementy stalowe:  
HQE5510050U5\_BS\_P2O



snow white / elementy miedziane:  
HQE510050U1\_PVDC1\_P2O



snow white / elementy złote:  
HQE510050U1\_PVDG1\_P2O



snow white / elementy stalowe:  
HQE510050U1\_BS\_P2O

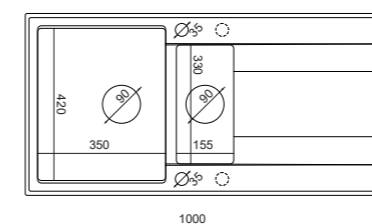

### Akcesoria w zestawie:

Syfon  
Push-2-Open



### Akcesoria dodatkowe:

Nakładka na odpływ

miedziana złota  
M1113-PVDC\_OP M1113-PVDG\_OP

pure carbon stalowa  
M1113-BLM\_OP M1113-BS\_OP

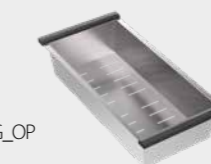

Wkładka stalowa  
BSK-425205



Deska drewniana  
dębowa  
M0078

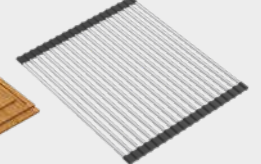

Qmata  
stalowa  
R4332\_BS



Evan 121 z baterią Gemma

## EVAN 121

EVAN 121 to ogromny, dwukomorowy zlewozmywak, z dużym ociekaczem, na którym można zorganizować całą linię poszczególnych etapów przygotowywania potraw oraz zmywania. Proste, nowoczesne linie tworzą ciekawe załamania i nadają eleganckiego charakteru całemu produktowi. Na całym obwodzie produktu widoczny jest subtelnie zaznaczony rant, który skutecznie ogranicza wydostawanie się wody poza obręb zlewozmywaka, a jej nadmiar nie gromadzi się na ociekaczu, ale sprawnie jest odprowadzany przez efektowne obniżenie, bezpośrednio do komory. Aby rozbudować możliwości produktu, w jego spodniej części nafrezowane zostały otwory – do samodzielnego wybicia. Elegancki charakter produktu podkreślony jest dzięki dodatkowym elementom standardowego wyposażenia. Zarówno sitko odpływu, przelew, czy guzik syfonu mogą występować w klasycznej stali, ale także w biżuteryjnej odsłonie złotego lub miedzianego pokrycia PVD.

## GraniteQ

Nowość!

EVAN 121

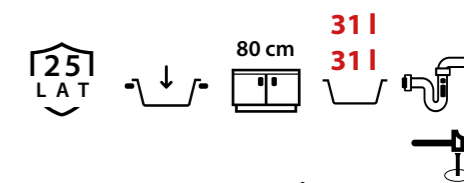

wymiary:  
1160x500x210 mm



pure carbon / elementy miedziane:  
HQE11650U7\_PVDC1\_P2O



pure carbon / elementy złote:  
HQE11650U7\_PVDG1\_P2O



pure carbon / elementy pure carbon:  
HQE11650U7\_BLM\_P2O



black diamond / elementy miedziane:  
HQE11650U8\_PVDC1\_P2O



black diamond / elementy złote:  
HQE11650U8\_PVDG1\_P2O



black diamond / elementy stalowe:  
HQE11650U8\_BS\_P2O



silver stone / elementy miedziane:  
HQE11650U5\_PVDC1\_P2O



silver stone / elementy złote:  
HQE11650U5\_PVDG1\_P2O



silver stone / elementy stalowe:  
HQE11650U5\_BS\_P2O



snow white / elementy miedziane:  
HQE11650U1\_PVDC1\_P2O



snow white / elementy złote:  
HQE11650U1\_PVDG1\_P2O



snow white / elementy stalowe:  
HQE11650U1\_BS\_P2O

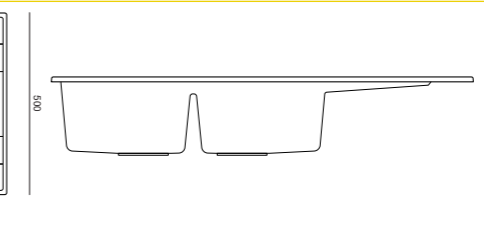
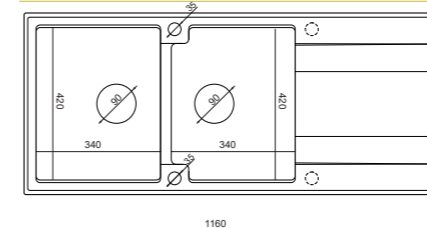

Aksesoria w zestawie:

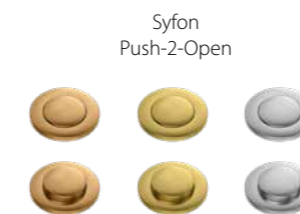

Aksesoria dodatkowe:





Morgan 156 z baterią Caren

## MORGAN 156

MORGAN 156 to zlewozmywak zaprojektowany z myślą o kuchni, w której realizacja pasji wymaga sprzętów najwyższej jakości oraz szerokiej funkcjonalności. Półtoręj komory przygotowano jest na trudne i wieloetapowe zadania. Wyraźnie zaznaczony rant nie tylko prezentuje ciekawy desing, ale również zapobiega wydostawaniu się wody poza obręb zlewozmywaka, dzięki czemu powierzchnia blatu pozostaje sucha, a wszelkie nieczystości pozostają wewnątrz. Zlewozmywak posiada w standardzie syfon Push-2-Open, dzięki czemu opróżnienie komory odbywa się tylko poprzez naciśnięcie guzika, otwierającego odpływ. Elementy uzupełniające skorupę – w tym syfon - mogą być wykonane ze stali w pokryciu PVD w odcieniach złota lub miedzi. Jest to dodatkowy akcent dekoracyjny. Niewielka, dodatkowa komora, z odpływem zamykanym manualnie, może spełniać szereg funkcji, m.in. odkładczą, ociekaczą lub komory do płukania mniejszych produktów lub naczyń.

## GraniteQ

## MORGAN 156

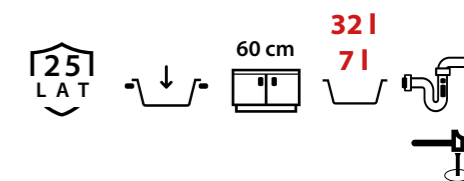

wymiary:  
780x500x220 mm



pure carbon / elementy miedziane:  
HB8224U7-C1\_P2O



pure carbon / elementy złote:  
HB8224U7-G1\_P2O



pure carbon / elementy stalowe:  
HB8224U7-BS\_P2O



black diamond / elementy miedziane:  
HB8224U8-C1\_P2O



black diamond / elementy złote:  
HB8224U8-G1\_P2O



black diamond / elementy stalowe:  
HB8224U8-BS\_P2O



silver stone / elementy miedziane:  
HB8224U5-C1\_P2O



silver stone / elementy złote:  
HB8224U5-G1\_P2O



silver stone / elementy stalowe:  
HB8224U5-BS\_P2O



snow white / elementy miedziane:  
HB8224U1-C1\_P2O



snow white / elementy złote:  
HB8224U1-G1\_P2O



snow white / elementy stalowe:  
HB8224U1-BS\_P2O

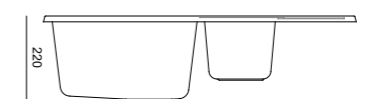
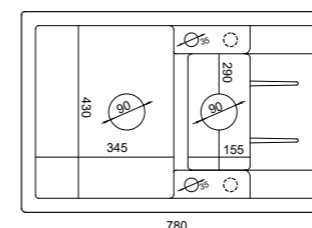

### Akcesoria w zestawie:

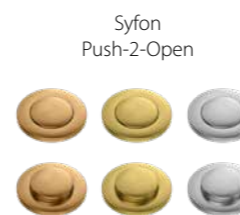

### Akcesoria dodatkowe:

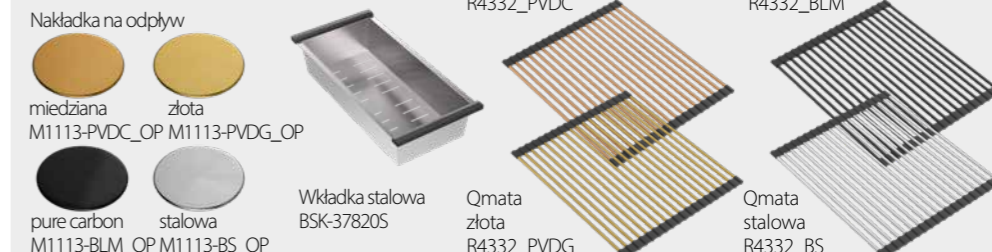



Morgan 111 z baterią Caren

## MORGAN 111

MORGAN 111 to jednokomorowy zlewozmywak, z komorą w standardowym rozmiarze, oraz ze sporym ociekaczem. Tak skonstruowany produkt to optymalne rozwiązanie do kuchni, w której przestrzeń nie jest wielka, ale zadania wymagają solidnego stanowiska pracy. Dzięki stworzonemu miejscu odkładczemu, powiększony został obszar roboczy, co podnosi komfort użytkownika. Wyraźnie zaznaczony rant gwarantuje, że woda lub resztki pozostawione na ociekaczu, nie przedostaną się na blat, a wyżłobienia sprawnie odprowadzają nadmiar płynu do komory. Aby podnieść komfort użytkownika, zastosowany został syfon typu Push-2-Open, który pozwala opróżnić komorę poprzez naciśnięcie guzika znajdującego się na ociekaczu, bez konieczności moczenia dłoni. Tak jak całe wyposażenie zlewozmywaka, może on występować w kolorze stalowym, złotym lub miedzianym, co podkreśla wyjątkowy charakter produktu.

## GraniteQ

## MORGAN 111

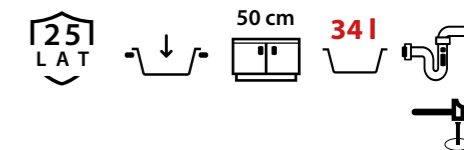

wymiary:  
780x500x220 mm



pure carbon / elementy miedziane:  
HB8203U7-C1\_P20



pure carbon / elementy złote:  
HB8203U7-G1\_P20



pure carbon / elementy stalowe:  
HB8203U7-BS\_P20



black diamond / elementy miedziane:  
HB8203U8-C1\_P20



black diamond / elementy złote:  
HB8203U8-G1\_P20



black diamond / elementy stalowe:  
HB8203U8-BS\_P20



silver stone / elementy miedziane:  
HB8203U5-C1\_P20



silver stone / elementy złote:  
HB8203U5-G1\_P20



silver stone / elementy stalowe:  
HB8203U5-BS\_P20



snow white / elementy miedziane:  
HB8203U1-C1\_P20



snow white / elementy złote:  
HB8203U1-G1\_P20



snow white / elementy stalowe:  
HB8203U1-BS\_P20

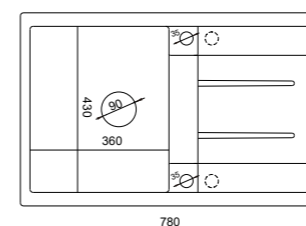

Akcesoria w zestawie:

Syfon  
Push-2-Open



Akcesoria dodatkowe:

Nakładka na odpływ



Qmata miedziana  
R4332\_PVDC

Qmata  
pure carbon  
R4332\_BLM

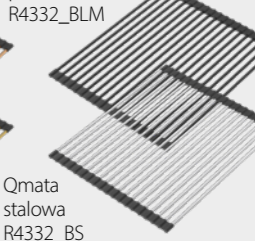
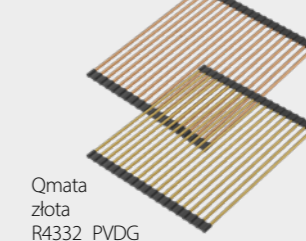

Qmata  
złota  
R4332\_PVDG

Qmata  
stalowa  
R4332\_BS



Morgan 116 z baterią Jennifer

## MORGAN 116

MORGAN 116 to nieduży zlewozmywak, z głęboką komorą i niewielkim miejscem odkładczym, wykonany z granitowych cząsteczek, połączonych wysokiej jakości spoiwem. Aby zwiększyć funkcjonalność produktu, w spodniej części ociekacza wyfrezowane zostały dodatkowe otwory, do samodzielnego wybicia. Dzięki temu można wyposażyć zlewozmywak w wygodny dozownik płynu, którego estetyka będzie pasowała do całości. Wyraźnie zaznaczony rant ociekacza zabezpiecza blat kuchenny przed przypadkowym wydostaniem się wody lub resztek, a zastosowane wyżłobienia odprowadzają nadmiar wody do komory. W zlewozmywaku zastosowany został syfon Push-2-Open, który pozwala opróżnić komorę, bez konieczności moczenia dłoni. Wszystkie akcesoria dedykowane temu modelowi – także syfon - występują w wykończeniu stalowym, złotym lub miedzianym, co dodatkowo podnosi estetykę produktu. Dzięki gładkiej powierzchni jest higieniczny, a także odporny na powstawanie plam, co sprawia, że prezentuje się doskonale przez bardzo długi czas.

## GraniteQ

## MORGAN 116

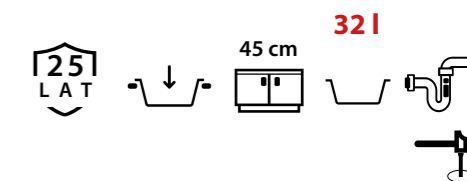

wymiary:  
620x500x220 mm



pure carbon / elementy miedziane:  
HB8210U7-C1\_P2O



pure carbon / elementy złote:  
HB8210U7-G1\_P2O



pure carbon / elementy stalowe:  
HB8210U7-BS\_P2O



black diamond / elementy miedziane:  
HB8210U8-C1\_P2O



black diamond / elementy złote:  
HB8210U8-G1\_P2O



black diamond / elementy stalowe:  
HB8210U8-BS\_P2O



silver stone / elementy miedziane:  
HB8210U5-C1\_P2O



silver stone / elementy złote:  
HB8210U5-G1\_P2O



silver stone / elementy stalowe:  
HB8210U5-BS\_P2O



snow white / elementy miedziane:  
HB8210U1-C1\_P2O



snow white / elementy złote:  
HB8210U1-G1\_P2O



snow white / elementy stalowe:  
HB8210U1-BS\_P2O

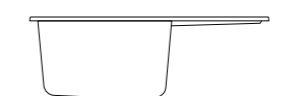
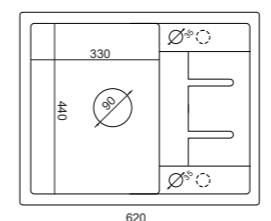

Akcesoria w zestawie:

Syfon  
Push-2-Open



Akcesoria dodatkowe:

Nakładka na odpływ



Qmata miedziana  
R4332\_PVDC

Qmata  
pure carbon  
R4332\_BLM

Qmata  
złota  
R4332\_PVDG

Qmata  
stalowa  
R4332\_BS



Morgan 110 z baterią Marilyn  
zabudowa na równi z blatem

## MORGAN 110

MORGAN 110 to zlewozmywak z bardzo pojemną komorą, bez dodatkowego ociekacza, gdyż cała powierzchnia dedykowana jest pracy wewnątrz komory. Dodatkowo frezowane w spodniej części otwory pozwalają podnieść funkcjonalność zlewozmywaka, poprzez możliwe ich wybicie i zamontowanie dozownika płynu. Dzięki temu unikamy umieszczania dodatkowych pojemników z detergentami, a sam płyn nie wylewa się poza ranty zlewozmywaka.

Jeden z najważniejszych atutów, to odporność na duże wahania temperatury. Dzięki gładkiej powierzchni jest higieniczny, a także odporny na powstawanie plam, gdyż utrzymanie na nim czystości nie sprawia kłopotu. Jakość surowców gwarantuje wysoką odporność na uderzenia i zarysowania. MORGAN 110 w wersji do montażu na równi z blatem, to jednokomorowy zlewozmywak, który dzięki swojej pojemności pozwala na szerokie wykorzystanie w kuchni.

## GraniteQ

### MORGAN 110

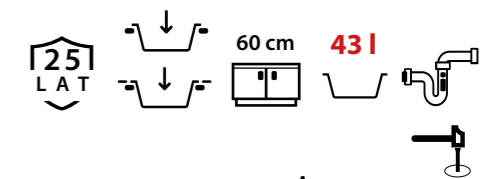

#### wymiary:

570x500x220 mm

wersja do montażu na równi z blatem:

565x495x220 mm



Montaż wpuszczany w blat:  
pure carbon /  
elementy miedziane:  
HB8304U7-C1\_P2O

Montaż na równi z blatem:  
pure carbon /  
elementy miedziane:  
HB8304U7-FM\_C1\_P2O

Nowość!



Montaż wpuszczany w blat:  
snow white /  
elementy miedziane:  
HB8304U1-C1\_P2O

Montaż na równi z blatem:  
snow white /  
elementy miedziane:  
HB8304U1-FM\_C1\_P2O

Nowość!



Promień zaokrąglenia krawędzi w wersji do montażu na równi z blatem wynosi 20 mm



Montaż wpuszczany w blat:  
black diamond /  
elementy miedziane:  
HB8304U8-C1\_P2O

Montaż na równi z blatem:  
black diamond /  
elementy miedziane:  
HB8304U8-FM\_C1\_P2O

Nowość!



Montaż wpuszczany w blat:  
silver stone /  
elementy miedziane:  
HB8304U5-C1\_P2O

Montaż na równi z blatem:  
silver stone /  
elementy miedziane:  
HB8304U5-FM\_C1\_P2O

Nowość!

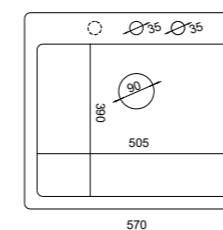

Akcesoria w zestawie:

Syfon  
Push-2-Open



Akcesoria dodatkowe:

Nakładka na odpływ



miedziana  
M1113-PVDC\_OP

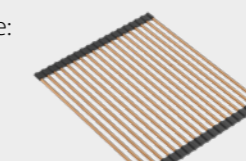

Qmata miedziana  
R4332\_PVDC



Deska drewniana  
dębowa  
M0078

**MORGAN 110**

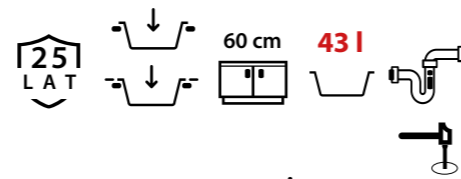

**wymiary:**  
570x500x220 mm

wersja do montażu na równi z blatem:  
565x495x220 mm



Montaż wpuszczany w blat:  
pure carbon /  
elementy złote:  
HB8304U7-G1\_P20

Montaż na równi z blatem:  
pure carbon /  
elementy złote:  
HB8304U7-FM\_G1\_P20

**Nowość!**



Montaż wpuszczany w blat:  
snow white /  
elementy złote:  
HB8304U1-G1\_P20

Montaż na równi z blatem:  
snow white /  
elementy złote:  
HB8304U1-FM\_G1\_P20

**Nowość!**



Promień zaokrąglenia krawędzi w wersji do montażu na równi z blatem wynosi 20 mm



Montaż wpuszczany w blat:  
black diamond /  
elementy złote:  
HB8304U8-G1\_P20

Montaż na równi z blatem:  
black diamond /  
elementy złote:  
HB8304U8-FM\_G1\_P20

**Nowość!**



Montaż wpuszczany w blat:  
silver stone /  
elementy złote:  
HB8304U5-G1\_P20

Montaż na równi z blatem:  
silver stone /  
elementy złote:  
HB8304U5-FM\_G1\_P20

**Nowość!**

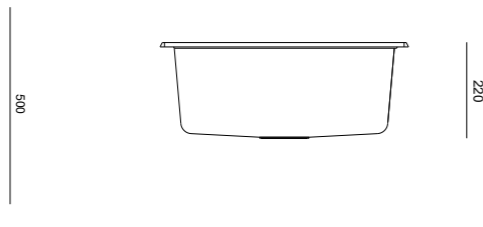
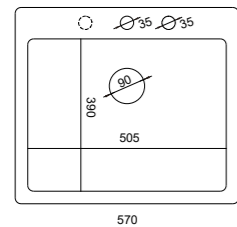

Akcesoria w zestawie:

Syfon  
Push-2-Open



Akcesoria dodatkowe:

Nakładka na odpływ



złota  
M1113-PVDG\_OP

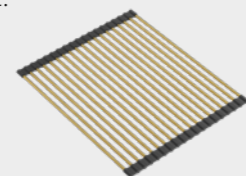

Qmata złota  
R4332\_PVDG



Deska drewniana  
dębowa  
M0078

**MORGAN 110**

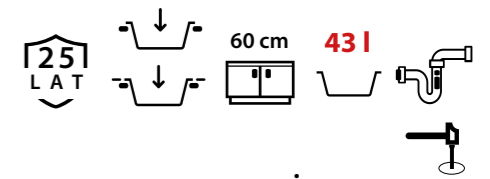

**wymiary:**  
570x500x220 mm

wersja do montażu na równi z blatem:  
565x495x220 mm



Montaż wpuszczany w blat:  
pure carbon /  
elementy stalowe:  
HB8304U7-BS\_P20

Montaż na równi z blatem:  
pure carbon /  
elementy stalowe:  
HB8304U7-FM\_BS\_P20

**Nowość!**



Montaż wpuszczany w blat:  
snow white /  
elementy stalowe:  
HB8304U1-BS\_P20

Montaż na równi z blatem:  
snow white /  
elementy stalowe:  
HB8304U1-FM\_BS\_P20

**Nowość!**



Promień zaokrąglenia krawędzi w wersji do montażu na równi z blatem wynosi 20 mm



Montaż wpuszczany w blat:  
black diamond /  
elementy stalowe:  
HB8304U8-BS\_P20

Montaż na równi z blatem:  
black diamond /  
elementy stalowe:  
HB8304U8-FM\_BS\_P20

**Nowość!**



Montaż wpuszczany w blat:  
silver stone /  
elementy stalowe:  
HB8304U5-BS\_P20

Montaż na równi z blatem:  
silver stone /  
elementy stalowe:  
HB8304U5-FM\_BS\_P20

**Nowość!**

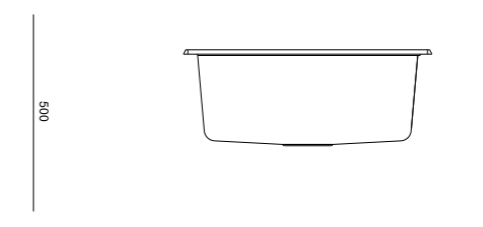
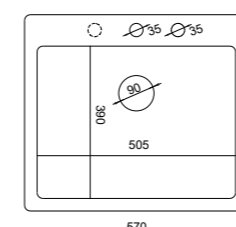

Akcesoria w zestawie:

Syfon  
Push-2-Open



Akcesoria dodatkowe:

Nakładka na odpływ



pure carbon  
M1113-BLM\_OP



stalowa  
M1113-BS\_OP



Deska drewniana  
dębowa  
M0078

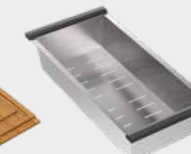

Wkładka stalowa  
BSK-42520S

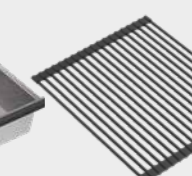

Qmata pure carbon  
R4332\_BLM

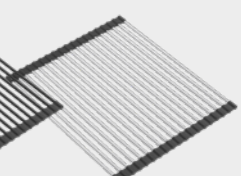

Qmata stalowa  
R3832\_BS\_M





Morgan 210 z baterią Jodie

## MORGAN 210

MORGAN 210 to nieduży, okrągły zlewozmywak, o głębokiej komorze, któremu do montażu wystarczy szafka o podbudowie 45 cm. Produkt doskonale sprawdzi się w niedużej kuchni, ale pomimo swojego rozmiaru, spełni szereg różnorodnych funkcji. Brzeg zlewozmywaka zakończony jest wyraźnym rantem, który zapobiega wydostawaniu się wody poza jego obręb. W standardzie zlewozmywak wyposażony jest w syfon Push-2-Open, który pozwala opróżnić komorę bez konieczności moczenia rąk, wyłącznie poprzez naciśnięcie guzika. To ciekawe rozwiązanie, znacznie podnoszące komfort codziennej pracy. Wykończenie zarówno tego elementu, jak i pozostałych akcesoriów uzupełniających jest dostępne w kolorach: stalowym, złotym oraz miedzianym. Ten subtelny, biżuteryjny element sprawia, że zlewozmywak jest nie tylko praktyczny, ale także piękny.

## GraniteQ

## MORGAN 210

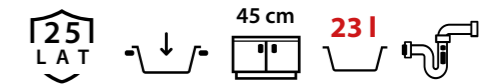

**wymiary:**  
510x510x220 mm



pure carbon / elementy miedziane:  
HB8301U7-C1\_P2O



pure carbon / elementy złote:  
HB8301U7-G1\_P2O



pure carbon / elementy stalowe:  
HB8301U7-BS\_P2O



black diamond / elementy miedziane:  
HB8301U8-C1\_P2O



black diamond / elementy złote:  
HB8301U8-G1\_P2O



black diamond / elementy stalowe:  
HB8301U8-BS\_P2O



silver stone / elementy miedziane:  
HB8301U5-C1\_P2O



silver stone / elementy złote:  
HB8301U5-G1\_P2O



silver stone / elementy stalowe:  
HB8301U5-BS\_P2O



snow white / elementy miedziane:  
HB8301U1-C1\_P2O



snow white / elementy złote:  
HB8301U1-G1\_P2O



snow white / elementy stalowe:  
HB8301U1-BS\_P2O

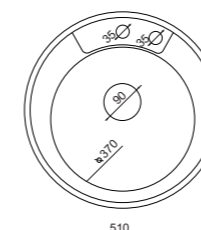

510

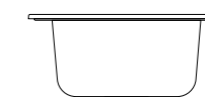

220

Akcesoria w zestawie:

Syfon  
Push-2-Open



Akcesoria dodatkowe:

Nakładka na odpływ

miedziana M1113-PVDC\_OP    złota M1113-PVDG\_OP

pure carbon M1113-BLM\_OP    stalowa M1113-BS\_OP



Art Johnny 110 z baterią Maggie

## ART JOHNNY 110

ART JOHNNY 110 to arcydzieło sztuki użytkowej - nieduży zlewozmywak o wielkich możliwościach. Kompaktowy rozmiar sprawia, że zlewozmywak doskonale wpasuje się w niewielką przestrzeń. Miejsce na baterię, z wyraźnie zaznaczonym rantem gwarantuje, że woda ze zlewozmywaka nie wydobędzie się na blat. Doskonała jakość materiału, z którego wykonany jest zlewozmywak gwarantuje, że produkt będzie odporny na duże wahania temperatury, a dzięki gładkiej powierzchni jest higieniczny, a także odporny na powstawanie plam, gdyż utrzymanie na nim czystości nie sprawia kłopotu. Jednakże nie tylko walory jakościowe skorupy sprawiają, że model ten jest wyróżniający się na tle innych. W recepturze surowcowej dodane zostały metaliczne drobiny, które mienią się złotem lub miedzią pod wpływem padania nawet najdelikatniejszego światła. Zlewozmywak lśni i skrzy się drobkami sprawiając, że stanowi swoistą biżuterię kuchenną, obok której nie sposób przejść obojętnie. W ofercie Quadron dostępne są 4 warianty tego przepięknego modelu.

## GraniteQ



## ART JOHNNY 110

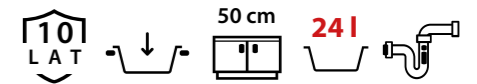

wymiary:  
500x470x185 mm



Art copper / elementy miedziane:  
ART5047C1\_3323503PVDC1\_D



Art copper / elementy miedziane:  
ART5047C1\_3323502\_PVDBSC1\_D



Art black copper / elementy miedziane:  
ART5047C1BP\_3323503PVDC1\_D



Art black copper / elementy miedziane:  
ART5047C1BP\_3323502\_PVDBSC1\_D



Art gold / elementy złote:  
ART5047G1\_3323503PVDG1\_D



Art gold / elementy złote:  
ART5047G1\_3323502\_PVDBSG1\_D



Art black gold / elementy złote:  
ART5047G1BP\_3323503PVDG1\_D



Art black gold / elementy złote:  
ART5047G1BP\_3323502\_PVDBSG1\_D

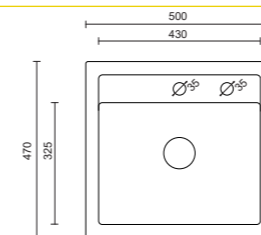

### Aksesoria dodatkowe:

Nakładka na odpływ



miedziana złota  
M1113-PVDC\_OP M1113-PVDG\_OP

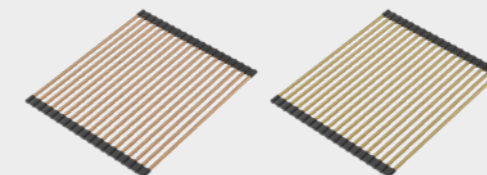

Qmata miedziana Qmata złota  
R4332\_PVDC R4332\_PVDG



Art Johnny 100 z baterią Naomi

## ART JOHNNY 100

ART JOHNNY 100 to dosyć ekstrawagancki kompaktowy model, który wygląda jak wykonany przez jubilera. Jego ogromną zaletą, poza wyglądem, jest możliwość montażu na podbudowie o szerokości zaledwie 45cm. To sprawia, że doskonale sprawdzi się w niewielkiej kuchni, lub wyposażonej w zmywarkę, gdzie ważny jest walor użytkowy, zaklęty w przepięknej formie.

Kolory, w jakich występuje ten model to ekskluzywnie prezentujące się odcienie złota i miedzi, których wyjątkowy charakter sprawia, że stają się biżuterią w otoczeniu mebli kuchennych.

Dwa warianty wyglądają jak płynny kruszec – mienia się całe przy najmniejszych promieniach światła i onieśmialają swoją urodą. To bajeczny efekt, dostępny dla każdej kuchni. Pozostałe dwa warianty wykonane w spokojniejszym wydaniu, połyskują drobinami złota lub miedzi na tle czarnej, eleganckiej masy.

z baterią Maggie



z baterią Naomi



ART JOHNNY 100

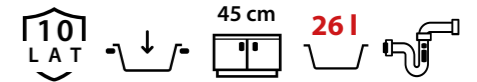

wymiary:  
500x430x203 mm



Art copper / elementy miedziane:  
ART4350C1\_3323503PVDC1\_D



Art copper / elementy miedziane:  
ART4350C1\_3323502\_PVDBSC1\_D



Art black copper / elementy miedziane:  
ART4350C1BP\_3323503PVDC1\_D



Art black copper / elementy miedziane:  
ART4350C1BP\_3323502\_PVDBSC1\_D



Art gold / elementy złote:  
ART4350G1\_3323503PVDG1\_D



Art gold / elementy złote:  
ART4350G1\_3323502\_PVDBSG1\_D



Art black gold / elementy złote:  
ART4350G1BP\_3323503PVDG1\_D



Art black gold / elementy złote:  
ART4350G1BP\_3323502\_PVDBSG1\_D

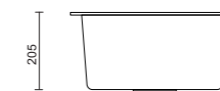
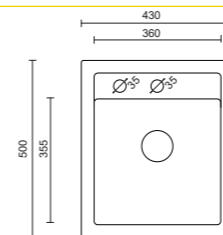

Aksesoria dodatkowe:

Nakładka na odpływ



miedziana złota  
M1113-PVDC\_OP M1113-PVDG\_OP

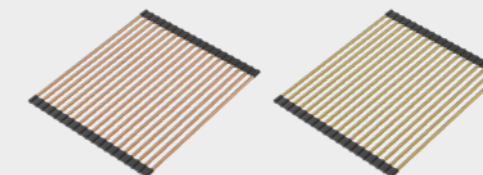

Qmata miedziana Qmata złota  
R4332\_PVDC R4332\_PVDG



Art Johnny 116 z baterią Naomi

## ART JOHNNY 116

ART JOHNNY 116 to kompaktowy zlewozmywak o unikalnym designie, łączący średniej wielkości komorę z funkcjonalnym ociekaczem. Idealny do niedużych kuchni, zapewniający komfortowe użytkowanie dzięki dobrze zaplanowanemu układowi sprzętów. W recepturze surowcowej dodane zostały metaliczne drobiny, które nadają mu blasku, sprawiając, że stanowi wyjątkową biżuterię kuchenną. Dostępne są 4 warianty kolorystyczne, w tym złoty, miedziany oraz subtelniejszy czarny. Produkt wyposażony jest w stalowy syfon, dopasowany kolorystycznie do komory, oraz możliwość podłączenia do zmywarki. Qmata, dostępna opcja, rozszerza funkcjonalność zlewozmywaka jako miejsce odkładcze lub alternatywny ociekacz. Bateria NAOMI lub MAGGIE, kolorystycznie dopasowana, z elastyczną wylewką i głowicą ceramiczną, zapewnia cichą i bezawaryjną pracę. Elastyczna wylewka ułatwia pracę w komorze, a dozownik płynu z pokryciem PVD, pojemny i łatwy w użyciu, stanowi praktyczne uzupełnienie w strefie mokrej kuchni.

## GraniteQ



## ART JOHNNY 116

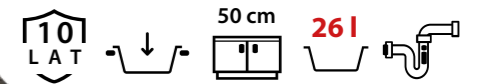

wymiary:  
600x440x185 mm



Art copper / elementy miedziane:  
ARTJ6044C1\_3323503PVDC1\_D



Art copper / elementy miedziane:  
ARTJ6044C1\_3323502\_PVDBSC1\_D

Nowość!



Art black copper / elementy miedziane:  
ARTJ6044C1BP\_3323503PVDC1\_D



Art black copper / elementy miedziane:  
ARTJ6044C1BP\_3323502\_PVDBSC1\_D

Nowość!



Art gold / elementy złote:  
ARTJ6044G1\_3323503PVDG1\_D



Art gold / elementy złote:  
ARTJ6044G1\_3323502\_PVDBSG1\_D

Nowość!



Art black gold / elementy złote:  
ARTJ6044G1BP\_3323503PVDG1\_D



Art black gold / elementy złote:  
ARTJ6044G1BP\_3323502\_PVDBSG1\_D

Nowość!

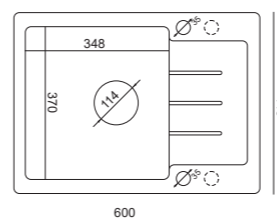

### Aksesoria dodatkowe:

Nakładka na odpływ



miedziana złota  
M1113-PVDC\_OP M1113-PVDG\_OP

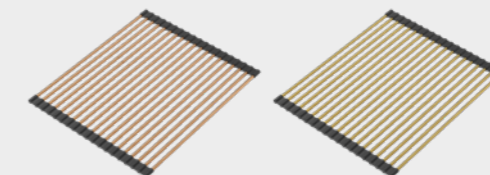

Qmata Qmata  
miedziana złota  
R4332\_PVDC R4332\_PVDG



Kurt 110 z baterią Gina

## KURT 110 WORKSTATION

KURT 110 WORKSTATION to granitowy zlewozmywak o pojedynczej, niezwykle pojemnej komorze, pomimo, iż niezbędna podbudowa to nadal jedynie 60cm, czyli standardowy rozmiar szafki w każdej kuchni. Zastosowany materiał, połączony wysokiej jakości spoiwem, tworzy bardzo gładką powierzchnię, która sprzyja utrzymaniu czystości. Zlewozmywak standardowo wyposażony jest w duży komplet akcesoriów dodatkowych, znacznie ułatwiających wykonywanie prac w obrębie komory. Na rancie zamontowany został dozownik płynu do mycia naczyń, dzięki czemu unikamy umieszczania dodatkowych pojemników z detergentami, a sam płyn nie wylewa się poza ranty zlewozmywaka. Wewnątrz komory zlewozmywaka zastosowany został minimalny uskok, na którym oparcie znajdują zwijana mata oraz koszyk. Deska ma swoje miejsce na wierzchu komory. Zastosowanie tych elementów, powiększa powierzchnię roboczą w kuchni i pozwala z powodzeniem wykorzystać komorę jako dodatkowe miejsce odkładcze, do krojenia, czy suszenia.



## GraniteQ



### KURT 110 Workstation

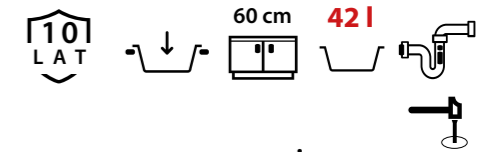

wymiary:  
595x500x215 mm



Nowość!

pure carbon / elementy pure carbon:  
HCQK5052BLM\_PC



Nowość!

snow white / elementy stalowe:  
HCQK5052BIK



Nowość!

soft taupe / elementy stalowe:  
HCQK5052ST



Nowość!

black dotted / elementy stalowe:  
HCQK5052CZK



Nowość!

silver stone / elementy stalowe:  
HCQK5052SZK

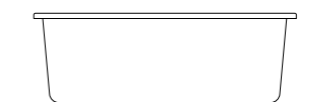
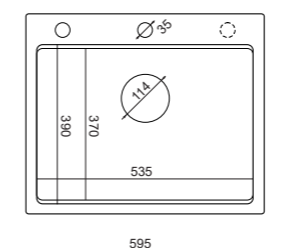

Akcesoria w zestawie:

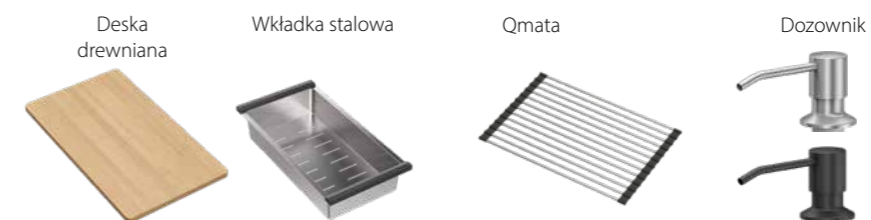

Akcesoria dodatkowe:



Nakładka pure carbon M1113-BLM\_OP  
Nakładka stalowa M1113-BS\_OP



Peter 156 z baterią Maggie

## PETER 156

PETER 156 to model charakteryzujący się wydzieleniem 3 sekcji użytkowych na powierzchni zlewozmywaka. Pomimo standardowej szerokości zmieściło się w nim półtorej komory oraz kompaktowy, ciekawie zaprojektowany ociekacz. Wewnątrz głównej komory zastosowane zostało obniżenie, na którym ułożyć można Qmatę – dostępną także w ofercie Quadron. W spodniej części zlewozmywaka, znajdują się wyfrezowane otwory do samodzielnego wybicia. Dzięki czemu, można zwiększyć walory użytkowe produktu o inne elementy, podnoszące komfort codziennej pracy. Mniejsza komora swoim rozmiarem doskonale sprawdzi się do płukania, rozmrażania, a także jako dodatkowe miejsce odkładcze. Produkt odporny jest na uderzenia i zarysowania oraz duże wahania temperatur – tak częste podczas regularnej pracy w kuchni. Struktura masy i doskonale przygotowane formy odlewniczej sprawiają, że powierzchnia zlewozmywaka jest bardzo gładka, a co za tym idzie nie sprawia kłopotu podczas sprzątania.

## GraniteQ

### PETER 156

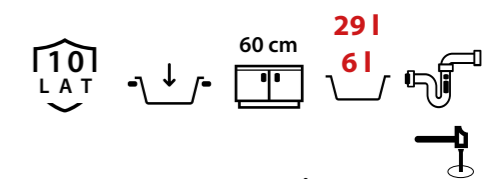

wymiary:  
780x500x200 mm



pure carbon / elementy pure carbon:  
HCQP57850BLM\_PC



snow white / elementy stalowe:  
HCQP57850BIK



river sand / elementy stalowe:  
HCQP57850BEZK



black dotted / elementy stalowe:  
HCQP57850CZK



silver stone / elementy stalowe:  
HCQP57850SZK

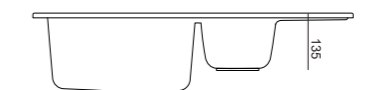
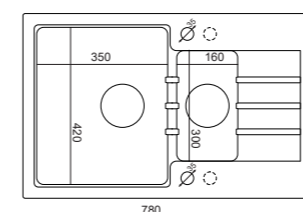

#### Aksesoria dodatkowe:



Nakładka  
pure carbon  
M1113-BLM\_OP



Nakładka  
stalowa  
M1113-BS\_OP

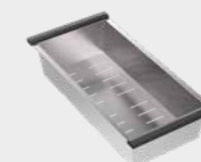

Wkładka stalowa  
BSK-37820S

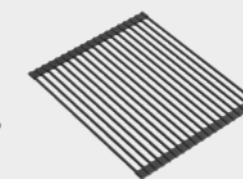

Qmata  
pure carbon  
R4332\_BLM



Peter 111 z baterią Julia

## PETER 111

PETER 111 to zlewozmywak, który w zrównoważony sposób łączy pojemną komorę i spory ociekacz – zaprojektowany w ciekawy i nowoczesny sposób. Odpowiednio wyprofilowany, odprowadzi nadmiar wody do komory, co pozwoli uchronić blat przed zniszczeniem. Dodatkowo, miejsce odkładcze może zostać powiększone dzięki zastosowaniu obniżenia w komorze, pozwalającemu na ułożenie Qmaty – dostępnej także w ofercie Quadron. Zlewozmywak jest wyposażony w syfon manualny oraz zaślepkę, którą można zastąpić dokupując dodatkowy element wyposażenia, tj. dozownik płynu, czy syfon automatyczny. Aby jeszcze bardziej rozwinąć możliwości tego modelu, w spodniej części ociekacza wyfrezowane zostały dodatkowe otwory, do samodzielnego wybicia. W ich miejscu można zamontować szereg akcesoriów, ułatwiających codzienną pracę w kuchni. Poza szeroką funkcjonalnością, model ten charakteryzuje się odpornością na wahania temperatur, zarysowania i uderzenia.

## GraniteQ



### PETER 111



60 cm 35 l

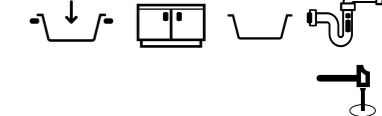

wymiary:  
780x500x200 mm



pure carbon / elementy pure carbon:  
HCQP7850BLM\_PC



snow white / elementy stalowe:  
HCQP7850BIK



river sand / elementy stalowe:  
HCQP7850BEZK



black dotted / elementy stalowe:  
HCQP7850CZK



silver stone / elementy stalowe:  
HCQP7850SZK



soft taupe / elementy stalowe:  
HCQP7850ST

Nowość!

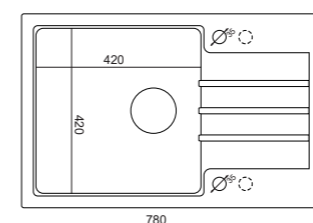

#### Akcesoria dodatkowe:



Nakładka  
pure carbon  
M1113-BLM\_OP



Nakładka  
stalowa  
M1113-BS\_OP



Regulowana wkładka  
z tworzywa  
B3218\_BL

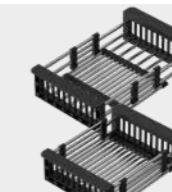

Regulowany koszyk  
B3821\_BL

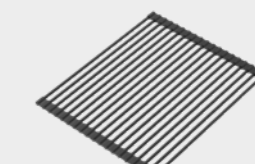

Qmata  
pure carbon  
R4332\_BLM



Peter 116 z baterią Gina

## PETER 116

PETER 116 to kompaktowy model z pojemną komorą i niewielkim, ciekawie zaprojektowanym ociekaczem, który płynnie odprowadza wodę do wnętrza komory. Dla zwiększenia powierzchni odkładczej, wykonane zostało obniżenie w komorze, na którym sprawdzi się dostępna w ofercie Quadron – Qmata.

Aby podnieść walory użytkowe zlewozmywaka, w spodniej części ociekacza, wyfrezowane zostały dodatkowe otwory, do samodzielnego wybicia. Pozwolą one uzupełnić ten model o interesujące akcesoria, ułatwiające codzienną pracę w kuchni, tj. np. syfon automatyczny lub dozownik płynu. Dzięki zastosowaniu wysokiej jakości materiału, zlewozmywak wykazuje szereg cech charakterystycznych dla najwyższej jakości produktów. Jest odporny na uderzenia i zarysowania, a także na duże wahania temperatury. Gładka powierzchnia ułatwia utrzymanie czystości, dzięki czemu użytkowanie jest higieniczne, a wygląd doskonały przez długi czas.

## GraniteQ



### PETER 116

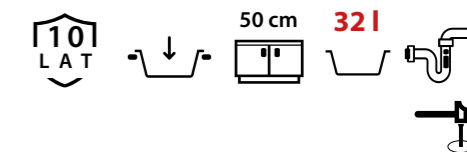

wymiary:  
620x500x200 mm



pure carbon / elementy pure carbon:  
HCQP6250BLM\_PC



snow white / elementy stalowe:  
HCQP6250BIK



river sand / elementy stalowe:  
HCQP6250BEZK



black dotted / elementy stalowe:  
HCQP6250CZK



silver stone / elementy stalowe:  
HCQP6250SZK



soft taupe / elementy stalowe:  
HCQP6250ST

Nowość!

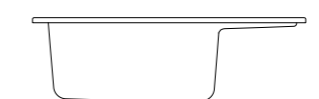
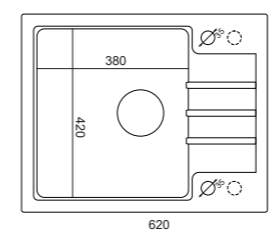

Akcesoria dodatkowe:



Nakładka  
pure carbon  
M1113-BLM\_OP



Nakładka  
stalowa  
M1113-BS\_OP



Regulowana wkładka  
z tworzywa  
B3218\_BL

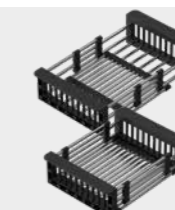

Regulowany koszyk  
B3821\_BL

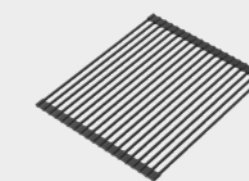

Qmata  
pure carbon  
R4332\_BLM





Peter 110 z baterią Andy

## PETER 110

PETER 110 to zlewozmywak z pojemną komorą, bez dedykowanego miejsca na ociekacz. Jednakże, dzięki zastosowaniu obniżenia w komorze, można wygenerować za pomocą Qmaty – również dostępnej w ofercie Quadon – dodatkowe miejsce odkładcze.

Standardowo zlewozmywak wyposażony jest w syfon manualny oraz zaślepkę. Aby podnieść funkcjonalność produktu, można wymienić zaślepkę, dokupując dopasowany dozownik płynu. Pozwala to uniknąć stawiania dodatkowych opakowań z detergentami w okolicach zlewozmywaka, co wpływa na ogólną estetykę kuchni. Zlewozmywak wykonany jest z mieszanki cząsteczek granitu, połączonych wysokiej jakości spoiwem, dzięki czemu posiada on szereg korzystnych cech oraz wpływa na żywotność i atrakcyjny wygląd.

Peter 110 odporny jest na uderzenia, zarysowania i duże wahania temperatur, które w codziennej pracy są nieuniknione.

## GraniteQ

### PETER 110

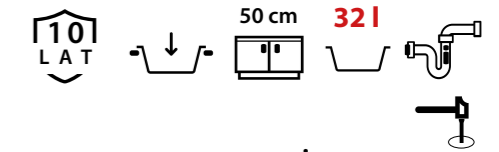

wymiary:  
500x520x200 mm



pure carbon / elementy pure carbon:  
HCQP5052BLM\_PC



snow white / elementy stalowe:  
HCQP5052BIK



river sand / elementy stalowe:  
HCQP5052BEZK



black dotted / elementy stalowe:  
HCQP5052CZK



silver stone / elementy stalowe:  
HCQP5052SZK



soft taupe / elementy stalowe:  
HCQP5052ST

Nowość!

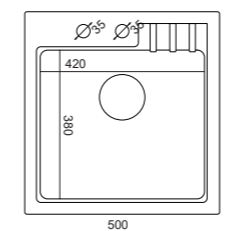

#### Akcesoria dodatkowe:



Nakładka  
pure carbon  
M1113-BLM\_OP



Nakładka  
stalowa  
M1113-BS\_OP



Regulowana wkładka  
z tworzywa  
B3218\_BL

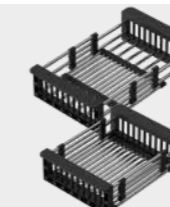

Regulowany koszyk  
B3821\_BL



Deska drewniana  
dębowa  
M0078

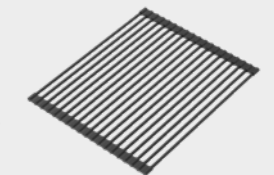

Qmata  
pure carbon  
R4332\_BLM



Alec 50 z baterią Meryl

## ALEC 50

ALEC 50 to odpowiedź na rosnącą potrzebę coraz modniejszego montażu zlewozmywaka pod blatem. Bardzo pojemna komora sprawia, że zdecydowana większość prac wykonywana jest w jej wnętrzu, a wszelkie nieczystości z blatu kuchennego, lądują bezpośrednio w komorze, eliminując nieestetyczne i niehigieniczne zatrzymywanie się resztek i brudu przy rancie zlewozmywaka. Brak ociekacza rekompensować można dodatkowymi akcesoriami – dostępnymi w ofercie Quadron – Qmatą lub miską ociekową, które zwiększą obszar roboczy i pozwolą na realizację dodatkowych funkcji tj. płukanie czy osuszanie.

W standardzie zlewozmywak wyposażony jest w syfon oszczędzający miejsce, co pozwala na wykorzystanie szafki pod zlewozmywakiem na przechowywanie detergentów lub kosza na śmieci. Alec 50 wykonany jest z mieszanki cząsteczek granitu z wysokiej jakości spoiwem. Dzięki zastosowanym surowcom, zlewozmywak jest odporny na uderzenia i zarysowania oraz duże wahania temperatury.

## GraniteQ

### ALEC 50

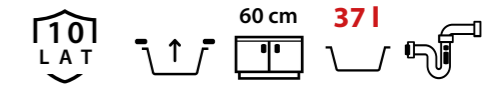

wymiary:  
535x400x205 mm



black dotted / elementy stalowe:  
HQA5340CZK



snow white / elementy stalowe:  
HQA5340BIK



silver stone / elementy stalowe:  
HQA5340SZK

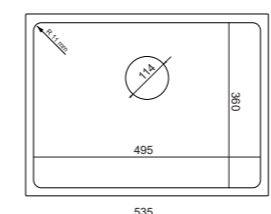

#### Akcesoria dodatkowe:



Nakładka pure carbon M1113-BLM\_OP  
Nakładka stalowa M1113-BS\_OP



Regulowana wkładka z tworzywa B3218\_BL  
Regulowany koszyk B3821\_BL

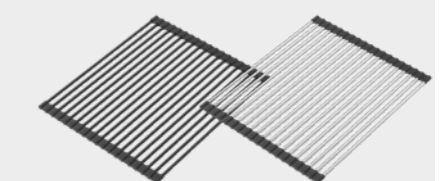

Qmata pure carbon R4332\_BLM  
Qmata stalowa R4332\_BS



Alec 40 z baterią Gina

## ALEC 40

ALEC 40 to model zlewozmywaka podwieszanego, w kompaktowym rozmiarze.

Brak rantów na powierzchni powoduje, że wszelkie nieczystości można bez przeszkód przemieścić do komory, unikając niehigienicznego zatrzymywania się resztek przy brzegu zlewozmywaka. Ma to znaczenie zarówno wizualne jak i sanitarne. Uzupełnienie zlewozmywaka o miejsce odkładcze można zrealizować poprzez zastosowanie Qmaty – dostępnej w ofercie Quadron - nad komorą zlewozmywaka. Dzięki niej możemy odłożyć do suszenia naczynia lub produkty spożywcze. Zlewozmywak posiada syfon manualny, oszczędzający miejsce w szafce, co przy niewielkiej kuchni, do której dedykowany jest zlewozmywak, ma niebagatelne znaczenie. Dzięki temu można wykorzystać zaoszczędzoną przestrzeń na przechowywanie detergentów lub pojemników na odpady. Dzięki zastosowanym surowcom, zlewozmywak jest odporny na uderzenia i zarysowania oraz duże wahania temperatury.

## GraniteQ

### ALEC 40

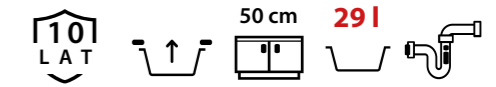

wymiary:  
460x375x205 mm



black dotted / elementy stalowe:  
HQA4640CZK



snow white / elementy stalowe:  
HQA4640BIK



silver stone / elementy stalowe:  
HQA4640SZK

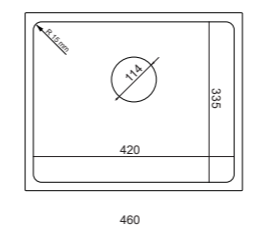

#### Aksesoria dodatkowe:



Nakładka  
pure carbon  
M1113-BLM\_OP



Nakładka  
stalowa  
M1113-BS\_OP

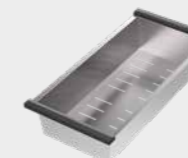

Wkładka stalowa  
BSK-37820S



Regulowany koszyk  
B3821\_BL

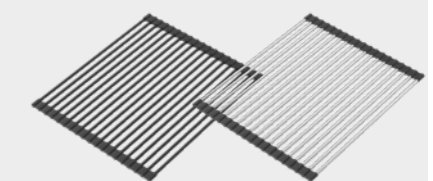

Qmata  
pure carbon  
R4332\_BLM

Qmata  
stalowa  
R4332\_BS



Christian 136 XL z baterią Andy

## CHRISTIAN 136 XL

CHRISTIAN 136XL to zlewozmywak z ogromną komorą, której przekątna wynosi aż 59cm. Znacząco rozszerza to możliwości zmywania w zlewozmywaku nie tylko małych elementów, ale też bardzo dużych części wyposażenia kuchennego. Dodatkowo strefa robocza jest powiększona o duży ociekacz, z którego woda jest sprawnie odprowadzana do wnętrza komory. Produkt uzupełniony jest o manualny syfon z serii Power Color, zaślepkę i przelew idealnie pasujące odcieniem do koloru całego zlewozmywaka. Aby jeszcze bardziej wykorzystać możliwości produktu, można uzupełnić go o - dostępne w ofercie Quadron - Qmaty lub solidną, dębową deskę. W ten sposób obszar roboczy może zostać jeszcze bardziej rozbudowany, a zlewozmywak zyska kolejne funkcje. Zlewozmywak odporny jest na uderzenia, zarysowania i duże wahania temperatur, które w codziennej pracy są nieuniknione. Co więcej jakość surowca pozwala na uzyskanie absolutnie gładkiej powierzchni, która przekłada się nie tylko na estetykę, ale również pozwala na łatwe jej utrzymanie w czystości.

## CHRISTIAN 136 XL



w komplecie syfon

power  
color

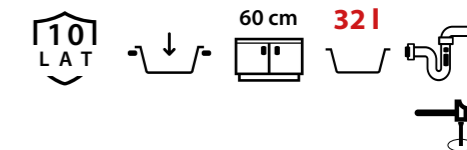

wymiary:  
780x450x185 mm



black dotted / elementy pure carbon:  
HCQC57845CZK\_PC



silver stone / elementy silver stone:  
HCQC57845SZK\_PC



river sand / elementy river sand:  
HCQC57845BEZK\_PC

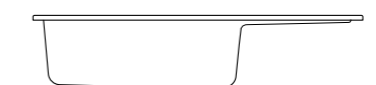
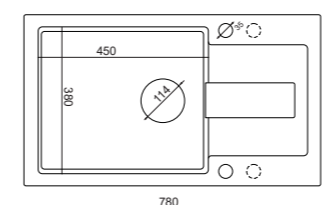

Aksesoria dodatkowe:



Deska drewniana  
dębowa  
M0078



Regulowana wkładka  
z tworzywa  
B3218\_BL

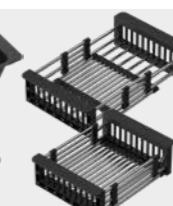

Regulowany koszyk  
B3821\_BL

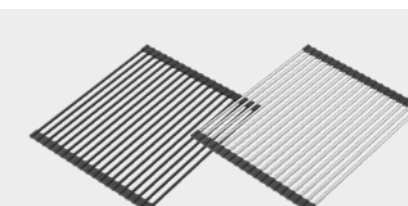

Qmata  
pure carbon  
R4332\_BLM

Qmata  
stalowa  
R4332\_BS



Christian 111 z baterią Caren

## CHRISTIAN 111

CHRISTIAN 111 to optymalne rozwiązanie do kuchni, w której miejsce wymaga starannego zaplanowania, a jednocześnie jest ona przeznaczona do realizacji wielu zadań, każdego dnia. Pojemna komora i obszerny ociekacz, sprawdzą się w takich warunkach idealnie. Co więcej, aby uzyskać jeszcze więcej strefy roboczej, wystarczy zastosować – dostępne w ofercie Quadron – Qmaty stalowo-silikonowe oraz dębową, dwustronną deskę do krojenia. Standardowo zlewozmywak wyposażony jest w syfon manualny Power Color typu save space - w kolorze identycznym jak produkt - dzięki czemu razem tworzą spójną całość. Pozwala ono oszczędzić miejsce w szafce pod zlewozmywakiem, i przeznaczyć je na przechowywanie detergentów, czy kosza na odpadki. Christian 111 charakteryzuje się wysoką odpornością na uderzenia, zarysowania i duże wahania temperatur, które w codziennej pracy są nieuniknione.

## CHRISTIAN 111



w komplecie syfon

power  
color

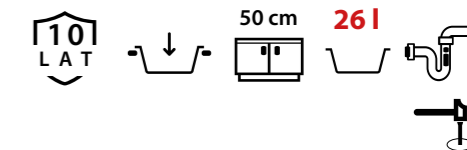

wymiary:  
780x450x185 mm



black dotted / elementy pure carbon:  
HCQC7845CZK\_PC



silver stone / elementy silver stone:  
HCQC7845SZK\_PC



river sand / elementy river sand:  
HCQC7845BEZK\_PC

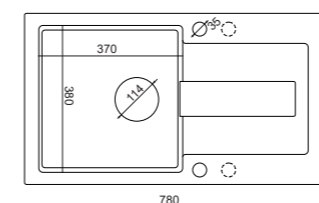

Aksesoria dodatkowe:



Deska drewniana  
dębowa  
M0078



Regulowana wkładka  
z tworzywa  
B3218\_BL

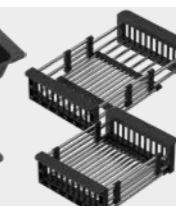

Regulowany koszyk  
B3821\_BL

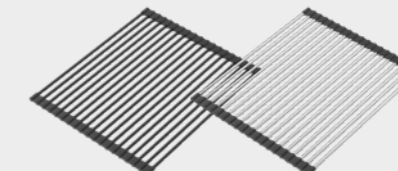

Qmata  
pure carbon  
R4332\_BLM

Qmata  
stalowa  
R4332\_BS



Christian 116 z baterią Gina

## CHRISTIAN 116

CHRISTIAN 116 to kompaktowy zlewozmywak, dedykowany małej, kuchennej zabudowie. Optymalna komora, połączona z proporcjonalnym ociekaczem pozwala uzyskać maksimum wydajności, na minimalnej przestrzeni. Produkt wykonany z masy składającej się z cząsteczek granitu, połączonych spoiwem wysokiej jakości, co gwarantuje niezwykłą żywotność i idealny wygląd zlewozmywaka, który odporny jest na duże wahania temperatur, uderzenia i zarysowania. Gładka powierzchnia pozwala na utrzymanie jej w czystości i higieniczne użytkowanie. Christian 116 wyposażony jest w syfon manualny, w kolorze identycznym, jak komora zlewozmywaka, dzięki czemu zlewozmywak wygląda na doskonale skomponowaną całość. W ofercie Quadron dostępne są akcesoria, które znakomicie poszerzą możliwości tego modelu. Do wyboru są Qmaty – stalowo-silikonowe – które mogą stanowić zarówno miejsce odkładcze, jak i przestrzeń do odciekania, a także dębowa, dwustronna deska do krojenia.

## GraniteQ

### CHRISTIAN 116

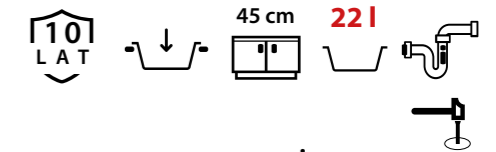

wymiary:  
600x450x185 mm



w komplecie syfon

power  
color



black dotted / elementy pure carbon:  
HCQC6045CZK\_PC



silver stone / elementy silver stone:  
HCQC6045SZK\_PC



river sand / elementy river sand:  
HCQC6045BEZK\_PC

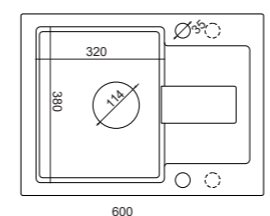

Akcesoria dodatkowe:



Deska drewniana  
dębowa  
M0078



Regulowana wkładka  
z tworzywa  
B3218\_BL

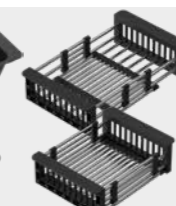

Regulowany koszyk  
B3821\_BL

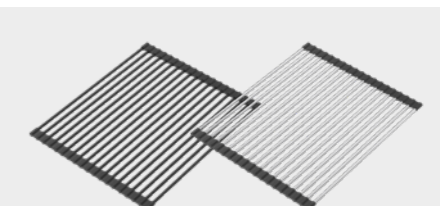

Qmata  
pure carbon  
R4332\_BLM

Qmata  
stalowa  
R4332\_BS



Johnny 111 Pure Carbon z baterią Kate

## JOHNNY PURE CARBON

JOHNNY PURE CARBON to idealne rozwiązanie do kuchni, gdyż połączenie pojemnej komory z ociekaczem daje optymalne narzędzie do pracy. Zestaw jest uzupełniony o akcesoria w kolorze głębokiej czerni: dozownik płynu oraz Qmatę, która ułożona na wierzchu komory sprawdzi się idealnie jako dodatkowe miejsce odkładcze lub ociekacz dla naczyń czy produktów spożywczych. Wyraźnie zaznaczony rant ociekacza gwarantuje, że woda nie będzie wydostawała się poza obręb zlewozmywaka, a podłużne żłobienia sprawnie odprowadzą nadmiar płynu do komory. Zlewozmywak jest wyposażony w idealnie czarny syfon manualny, posiadający możliwość podłączenia odpływu ze zmywarki. Aby jeszcze bardziej rozwinąć możliwości tego modelu, w spodniej części ociekacza wyfrezowane zostały dodatkowe otwory, do samodzielnego wybicia. Zlewozmywak charakteryzuje się dużą odpornością na uderzenia, zarysowania oraz wahania temperatur.

## GraniteQ



### ZESTAW JOHNNY 111 PURE CARBON

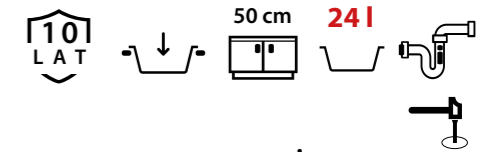

wymiary:  
770x440x185 mm



pure carbon / elementy pure carbon:  
HCQJ7744BLM\_BDR\_PC

w komplecie syfon  
power  
color

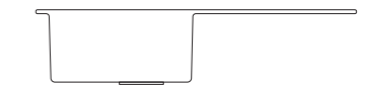
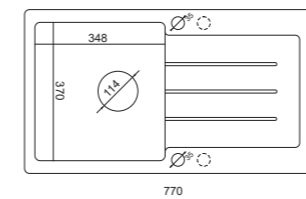

### ZESTAW JOHNNY 116 PURE CARBON

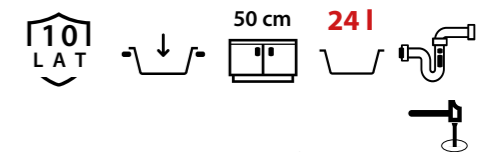

wymiary:  
600x440x185 mm



pure carbon / elementy pure carbon:  
HCQJ6044BLM\_BDR\_PC

w komplecie syfon  
power  
color

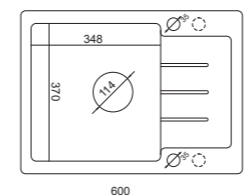



Baby Johnny 116 z baterią Maggie

## BABY JOHNNY 116

BABY JOHNNY 116 - idealne rozwiązanie dla niewielkich kuchni, które nie chcą rezygnować z funkcjonalności. Ten klasyczny zlewozmywak wykonany z wysokiej jakości GraniteQ został starannie zaprojektowany z myślą o małych przestrzeniach, zachowując jednocześnie wygodę i pojemność komory.

Baby Johnny 116, dzięki swoim kompaktowym wymiarom i podbudowie o zaledwie 40 cm szerokości, gwarantuje obszerną komorę i dodatkowy ociekacz, zwiększając tym samym komfort codziennego użytkowania. Dodatkowo, zaokrąglone brzegi, wąskie ranty i obniżenie na akcesoria nadają Baby Johnny 116 elegancji i łagodności, co sprawia, że staje się on nie tylko praktycznym, ale także estetycznym elementem każdej kuchni. Ociekacz z centralnym żłobieniem skutecznie odprowadza wodę, a wysoki rant zapobiega rozpryskiwaniu płynów poza zlewozmywak. Model Baby Johnny 116 nie tylko ułatwia codzienne prace kuchenne, ale także podnosi wydajność pracy, stanowiąc stylowy dodatek do każdego wnętrza kuchennego

GraniteQ

QUADRON

## BABY JOHNNY 116

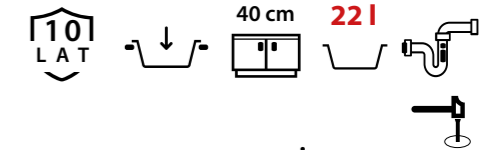

wymiary:  
580x440x180 mm



Nowość!



Nowość!



Nowość!

black dotted / elementy stalowe:  
HCQBJ5844CZK

silver stone / elementy stalowe:  
HCQBJ5844SZK

river sand / elementy stalowe:  
HCQBJ5844BEZK

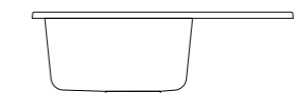
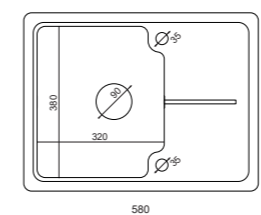

Aksesoria dodatkowe:



Deska drewniana  
bukowa  
M0070



Regulowana wkładka  
z tworzywa  
B3218\_BL

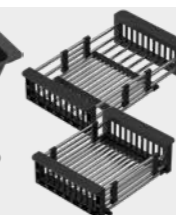

Regulowany koszyk  
B3821\_BL

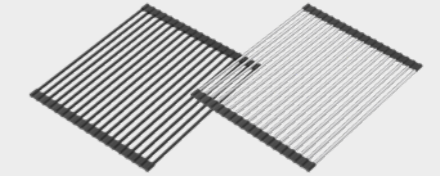

Qmata  
pure carbon  
R4332\_BLM

Qmata  
stalowa  
R4332\_BS





Johnny 116 z baterią Gina

## JOHNNY 111 / JOHNNY 116

JOHNNY 116 to kompaktowy zlewozmywak, który doskonale sprawdzi się w niedużych kuchniach. Wykonany z doskonałej jakości konglomeratu, jest odporny na wahania temperatur, uderzenia i zarysowania. Dzięki idealnie gładkiej powierzchni łatwo utrzymać go w czystości, zapewniając tym samym higieniczność użytkowania. Wyposażony w stalowy syfon z opcją podłączenia do zmywarki oraz możliwość rozbudowy za pomocą Qmaty z Quadron.

Natomiast JOHNNY 111 to idealne rozwiązanie do intensywnego użytkowania w kuchniach, gdzie efektywne wykorzystanie przestrzeni jest kluczowe. Posiada pojemną komorę i obszerny ociekacz z wyraźnie zaznaczonym rantem, zapobiegającym wyciekom wody. Wyposażony w syfon manualny i możliwość rozbudowy o dodatkowe akcesoria.

Zarówno Johnny 116, jak i Johnny 111, stanowią nie tylko funkcjonalne narzędzia kuchenne, ale także eleganckie elementy wystroju, które będą ozdobą każdej kuchni przez wiele lat

## GraniteQ



### JOHNNY 111

### JOHNNY 116

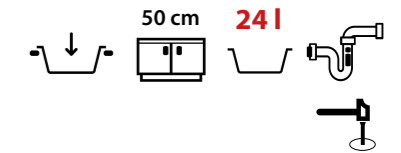

**Johnny 111**  
wymiary:  
770x440x185 mm

**Johnny 116**  
wymiary:  
600x440x185 mm



black dotted / elementy stalowe:  
HCQJ7744CZK



black dotted / elementy stalowe:  
HCQJ6044CZK



silver stone / elementy stalowe:  
HCQJ7744SZK



silver stone / elementy stalowe:  
HCQJ6044SZK



river sand / elementy stalowe:  
HCQJ7744BEZK



river sand / elementy stalowe:  
HHCQJ6044BEZK

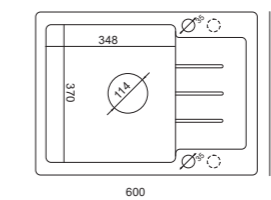
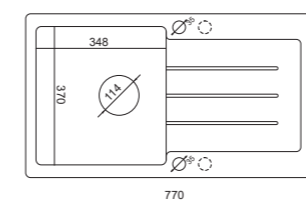

#### Akcesoria dodatkowe:

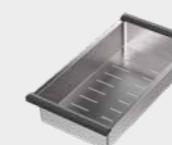

Wkładka  
BSK-37820S



Regulowany  
koszyk czarny  
B3821\_BL

Regulowany  
koszyk szary  
B3821\_GR

Regulowany  
koszyk beżowy  
B3821\_BE

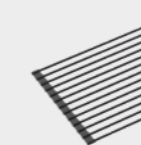

Qmata  
pure carbon  
R3925BLM\_MP

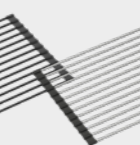

Qmata  
stalowa / czarna  
R3825BL\_MP

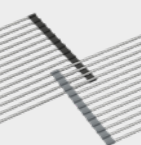

Qmata  
stalowa / szara  
R3825GR\_MP

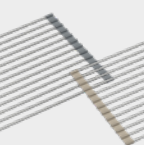

Qmata  
stalowa / beżowa  
R3825GR\_MP



Johnny 100 z baterią Andy

## JOHNNY 110 / JOHNNY 100 / JOHNNY 90

JOHNNY 90, 100 i 110 to zlewozmywaki, które doskonale wpisują się w każdą kuchnię. Ich niewielkie rozmiary idealnie pasują do podbudowy o szerokości od 40 do 50 cm, zapewniając przy tym maksymalny komfort pracy dzięki pojemnym komorom. Dodatkową opcją jest praktyczna Qmata, która znakomicie powiększa obszar roboczy zlewozmywaka. Wykonane z cząsteczek granitu połączonych z wysokiej jakości spoiwem, są odporne na duże wahania temperatur, uderzenia i zarysowania. Ich idealnie gładka powierzchnia sprawia, że są łatwe w utrzymaniu czystości, co przekłada się na utrzymanie higieny w kuchni. Standardowo wyposażone w syfon manualny Safe Space, który oszczędza miejsce w szafce pod zlewozmywakiem i umożliwia podłączenie odpływu zezmywarki. W modelu Johnny 90 dodatkowo na brzegu dedykowanym baterii, wyfrezowany został w spodniej części otwór – do samodzielnego wybicia, który pozwala uzupełnić produkt o np. dozownik płynu.

## GraniteQ

### JOHNNY 110



black dotted / elementy stalowe:  
HCQJ5047CZK



silver stone / elementy stalowe:  
HCQJ5047SZK



river sand / elementy stalowe:  
HCQJ5047BEZK

**wymiary:**  
500x470x185 mm

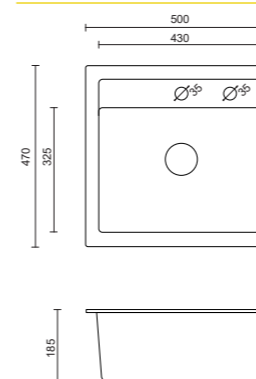

### JOHNNY 100



black dotted / elementy stalowe:  
HCQJ4350CZK



silver stone / elementy stalowe:  
HCQJ4350SZK



river sand / elementy stalowe:  
HCQJ4350BEZK

**wymiary:**  
430x500x203 mm

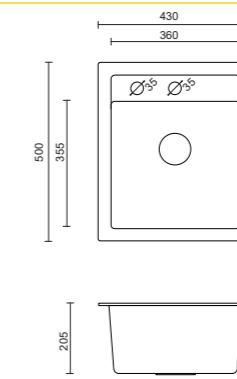

### JOHNNY 90



black dotted / elementy stalowe:  
HCQJ3950CZK



silver stone / elementy stalowe:  
HCQJ3950SZK



river sand / elementy stalowe:  
HCQJ3950BEZK

**wymiary:**  
390x500x204 mm

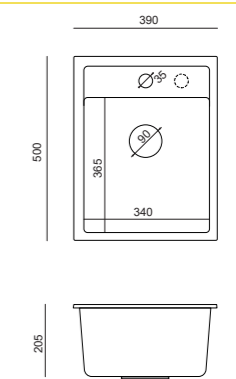

#### Aksesoria dodatkowe:



Wkładka  
BSK-37820S (Johnny 90)



Regulowany  
koszyk czarny  
B3821\_BL

Regulowany  
koszyk szary  
B3821\_GR

Regulowany  
koszyk beżowy  
B3821\_BE

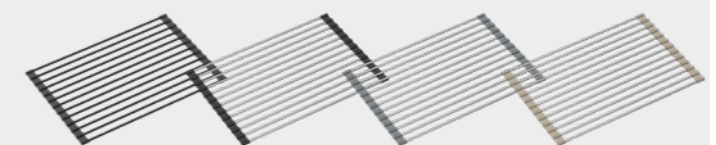

Qmata  
pure carbon  
R3925BLM\_MP

Qmata  
stalowa / czarna  
R3825BL\_MP

Qmata  
stalowa / szara  
R3825GR\_MP

Qmata  
stalowa / beżowa  
R3825GR\_MP



Johnny 210 z baterią Kate

## JOHNNY 216 / JOHNNY 210

JOHNNY 216 to zlewozmywak o kompaktowych wymiarach, wyposażony w okrągłą komorę oraz ciekawy ociekacz w kształcie półksiężyca. Zaledwie 45cm szerokości sprawia, że jest doskonałym rozwiązaniem dla mniejszych przestrzeni. Wykonany z masy granitowej i spoiwa wysokiej jakości, jest odporny na temperatury, uderzenia i zarysowania. Stalowy syfon manualny zapewnia wygodę użytkowania, a dodatkowy otwór na ociekaczu umożliwia łatwe uzupełnienie zlewozmywaka o dozownik płynu, eliminując potrzebę przechowywania detergentów na blacie.

JOHNNY 210 to kolejny kompaktowy zlewozmywak z zaokrągloną komorą, idealny do małych kuchni. Wyposażony w stalowy syfon manualny, umożliwia podłączenie odpływu zmywarki bez konieczności dodatkowej instalacji. Oba modele wykonane są z trwałego połączenia granitu i spoiwa, zapewniając odporność na uszkodzenia i łatwe czyszczenie, zachowując doskonały wygląd przez długi czas, gwarantując higienę i funkcjonalność w codziennym użytkowaniu.

### JOHNNY 216



black dotted / elementy stalowe:  
HCQC5846CZK



silver stone / elementy stalowe:  
HCQC5846SZK



river sand / elementy stalowe:  
HCQC5846BEZK

### JOHNNY 210



black dotted / elementy stalowe:  
HCQC5151CZK



silver stone / elementy stalowe:  
HCQC5151SZK



river sand / elementy stalowe:  
HCQC5151BEZK



**Johnny 216**  
wymiary:  
585x460x175 mm



**Johnny 210**  
wymiary:  
510x510x180 mm

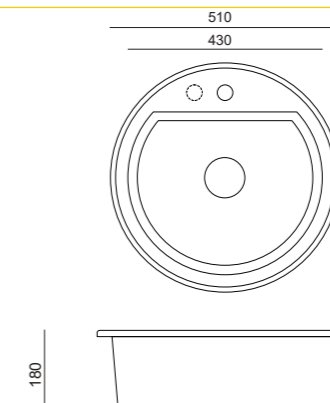
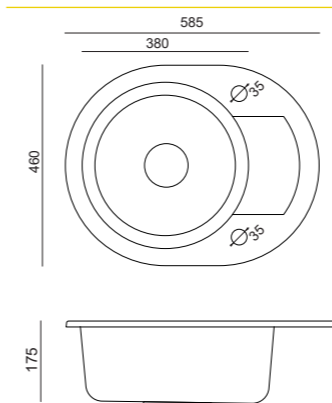

## FUSION

**Fusion GlassQ** - to innowacyjne połączenie dwóch materiałów o znakomitych właściwościach: hartowanych blatów szklanych ze stalowymi komorami. Ze względu na gładką i nieporowatą powierzchnię, charakteryzują się one podwyższoną higienicznością, która jest niezwykle istotna w miejscu, gdzie wykonujemy prace kuchenne. Nowoczesny wygląd - dopasowany do innych elementów wyposażenia kuchennego takich, jak szklane okapy, płyty ceramiczne, czy modne szklane wykończenia powierzchni pomiędzy blatem a szafkami kuchennymi, to kolejny atut tych produktów. Dostępne w szerokiej gamie wariantów: czerni oraz biel w zestawieniu z komorami stalowymi SteelQ oraz SteelQ PVD.

Kolekcja zlewozmywaków **Fusion Hard Rock** i **Fusion GraniteQ** to absolutnie innowacyjne rozwiązanie, polegające na połączeniu dwóch najlepszych materiałów - czyli konglomeratu oraz stali szlachetnej - otwiera nowe możliwości kreowania przestrzeni kuchennej.

Fusion Hard Rock, to nowatorskie połączenie materiału powstałego z kwarcu i mączki kwarcowej oraz włókien szklanych, utwardzonych żywicą polimerową, z wysokiej jakości komorą wykonaną ze stali szlachetnej.

Fusion GraniteQ to zestawienie konglomeratu GraniteQ i komory stalowej. Połączenie blatu zlewozmywaka w modnych kolorach, z komorą ze stali szlachetnej tworzy unikalną i jedyną w swoim rodzaju kooperację dwóch najlepszych materiałów używanych do produkcji zlewozmywaków. Nowoczesność konglomeratu w połączeniu z ponadczasowym urokiem stali, jej wyjątkową higienicznością i wytrzymałością, oddaje w nasze ręce produkt gotowy niezawodnie służyć przez wiele lat.

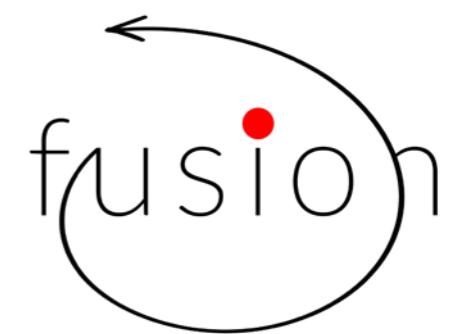



Kenneth 111 z baterią Maggie

## KENNETH 111

KENNETH 111 to stalowa komora z blatem wykonanym z połączenia masy z cząsteczek granitu oraz spoiwa wysokiej jakości. Właściwości obu surowców sprawiają, że zlewozmywak posiada szereg cech, gwarantujących długowieczność użytkowania i nienaganny wygląd. Duży wygodny blat odporny jest na głębokie zarysowania, uderzenia oraz duże wahania temperatur. Jednolita powierzchnia zarówno komory jak i wierzchniej części sprawiają, że czyszczenie i pielęgnacja są łatwe, ale zarazem bardzo efektywne. Ociekacz, który stanowi dodatkowe miejsce odkładcze dla umytych naczyń, czy oplukanych produktów posiada system klasycznych żłobień, które szybko i bezpośrednio odprowadzają nadmiar wody do komory.

W zlewozmywaku zastosowany został syfon typu save space, który pozwala zaoszczędzić miejsce w szafce pod zlewozmywakiem. Wielką zaletą Kenneth 111 jest możliwość montażu na szafce o szerokości 45 cm.

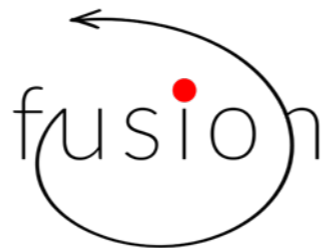

## Fusion GraniteQ



### KENNETH 111

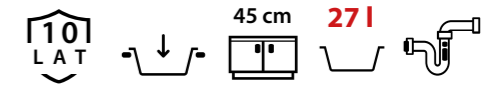

wymiary:  
780x480x200 mm



black dotted / komora stalowa / elementy stalowe:  
FUS\_K7848CZ



silver stone / komora stalowa / elementy stalowe:  
FUS\_K7848SZ



river sand / komora stalowa / elementy stalowe:  
FUS\_K7848BE

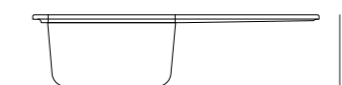
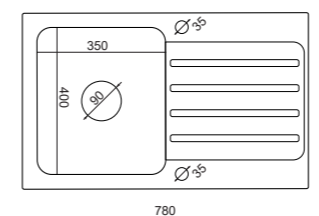

#### Aksesoria dodatkowe:

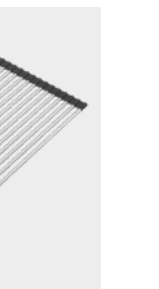
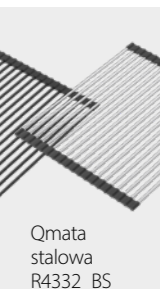
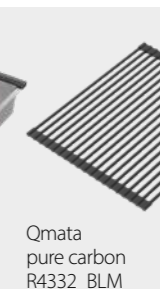



Ralph 111 z baterią Salma

## RALPH 111

RALPH 111 to zlewozmywak będący solidnym połączeniem dwóch materiałów o właściwościach gwarantujących higienę i bardzo wysoką trwałość produktu. Stalowa, pojemna komora połączona z blatem wykonanym z masy powstałej z cząsteczek granitu oraz spoiwa wysokiej jakości. Dzięki zastosowanym surowcom zlewozmywak charakteryzuje się odpornością na głębokie zarysowania, uderzenia oraz duże wahania temperatur. Gładka, jednolita powierzchnia zarówno komory jak i blatu pozwala na dokładne i skuteczne ich czyszczenie, co utrudnia osadzanie się kamienia czy przebarwień. Zlewozmywak wyposażony jest w duży ociekacz, a zastosowany stalowy syfon typu save space pozwala zaoszczędzić miejsce w szafce pod zlewozmywakiem, które wykorzystać można na przechowywanie pojemników z detergentami czy pojemniki na nieczystości. Zlewozmywak posiada pojemną komorę, ale jednocześnie mieści się na szafce o szerokości 50 cm, co pozwala zastosować go także w niewielkiej kuchni.

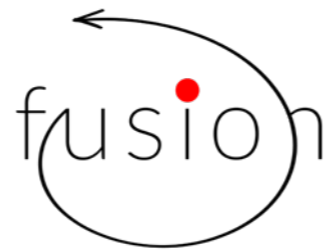

## Fusion GraniteQ



### RALPH 111

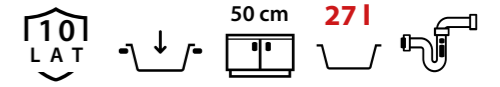

wymiary:  
780x430x195 mm



black dotted / komora stalowa / elementy stalowe:  
FUS\_R7843CZ



silver stone / komora stalowa / elementy stalowe:  
FUS\_R7843SZ



river sand / komora stalowa / elementy stalowe:  
FUS\_R7843BE

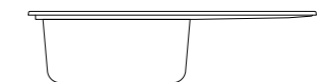
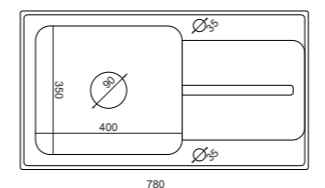

#### Aksesoria dodatkowe:



Deska drewniana dębowa M0078



Regulowana wkładka z tworzywa B3218\_BL



Regulowany koszyk B3821\_BL

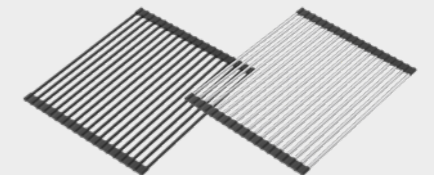

Qmata pure carbon R4332\_BLM

Qmata stalowa R4332\_BS



Michael 111 Special Edition z baterią Maggie

## MICHAEL 111 SPECIAL EDITION

MICHAEL 111 SPECIAL EDITION to idealne połączenie dwóch materiałów o wysoko higienicznych właściwościach oraz niezwyklej trwałości. Stalowa komora, sklejona z białym lub czarnym blatem wykonanym z połączenia masy z naturalnych minerałów i włókna szklanego oraz spoiwa wysokiej jakości. W ofercie dostępny jest zlewozmywak posiadający komorę stalową, w złotym lub miedzianym pokryciu PVD, uzupełniony o baterię ze stałą lub elastyczną wylewką – dopasowana kolorystycznie do zlewozmywaka. Właściwości obu surowców sprawiają, że zlewozmywak posiada szereg cech, gwarantujących długowieczność użytkowania i nienaganny wygląd. Duży wygodny blat odporny jest na głębokie zarysowania, uderzenia oraz duże wahania temperatur. Jednolita, gładka powierzchnia zarówno komory jak i wierzchniej części sprawiają, że czyszczenie i pielęgnacja są łatwe, ale zarazem bardzo efektywne.

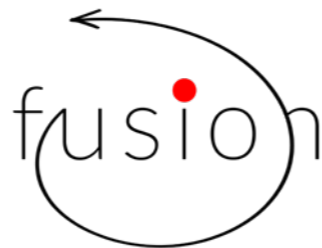

## Fusion Hard Rock



### MICHAEL 111 SE + MAGGIE

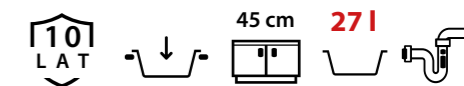

wymiary:  
780x480x190 mm

dostępne do wyczerpania  
zapasów



onyx / elementy miedziane:  
FUS\_M7848CZPVDC1\_3323503PVDC1



onyx / elementy złote:  
FUS\_M7848CZPVDG1\_3323503PVDG1

### MICHAEL 111 SE + NAOMI

dostępne do wyczerpania  
zapasów



alabaster / elementy miedziane:  
FUS\_M7848BIPVDC1\_3323502\_PVDBSC1



alabaster / elementy złote:  
FUS\_M7848BIPVDG1\_3323502\_PVDBSG1

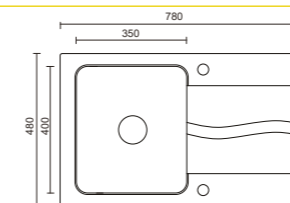

Aksesoria w zestawie:

Syfon  
Push-2-Open



Aksesoria dodatkowe:

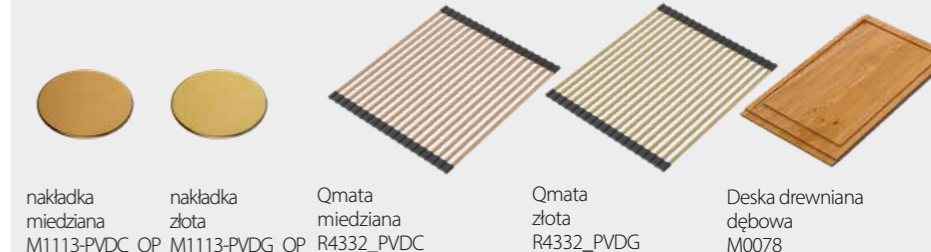

nakładka  
miedziana  
M1113-PVDC\_OP

nakładka  
złota  
M1113-PVDG\_OP

Qmata  
miedziana  
R4332\_PVDC

Qmata  
złota  
R4332\_PVDG

Deska drewniana  
dębowa  
M0078



Michael 111 z baterią Maggie

## MICHAEL 111

MICHAEL 111 to idealne połączenie dwóch materiałów o wysoko higienicznych właściwościach oraz niezwyklej trwałości. Stalowa komora sklejona została blatem wykonanym z połączenia masy z naturalnych minerałów i włókna szklanego oraz spoiwa wysokiej jakości. Duży wygodny blat odporny jest na głębokie zarysowania, uderzenia oraz duże wahania temperatur. Jednolita, gładka powierzchnia zarówno komory jak i wierzchniej części sprawiają, że czyszczenie i pielęgnacja są łatwe, ale zarazem bardzo efektywne. Nie pozostają na niej żadne nieczystości, utrudnione jest osadzanie się kamienia czy przebarwień, a także rozwój drobnoustrojów. W zlewozmywaku zastosowany został syfon typu save space, który dzięki kształtowi rurek pozwala zaoszczędzić miejsce w szafce pod zlewozmywakiem. Wielką zaletą MICHAEL 111 jest możliwość montażu na szafce o szerokości 45 cm. Produkt można uzupełnić o dodatkowe akcesoria, podnoszące komfort pracy w kuchni, tj. matę stalowo-silikonową.

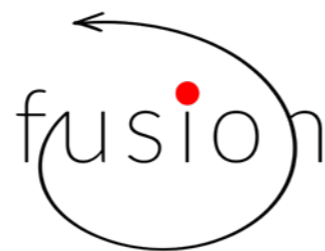

## Fusion Hard Rock



### MICHAEL 111

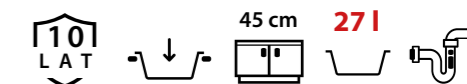

**wymiary:**  
780x480x190 mm

dostępne do wyczerpania  
zapasów



onyx / komora stalowa  
/ elementy stalowe:  
FUS\_M7848CZ



alabaster / komora stalowa  
/ elementy stalowe:  
FUS\_M7848BI



concrete / komora stalowa  
/ elementy stalowe:  
FUS\_M7848SZ



beach / komora stalowa  
/ elementy stalowe:  
FUS\_M7848BE

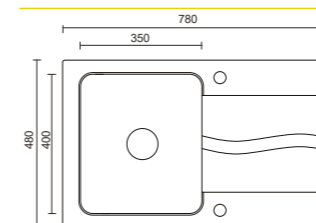

#### Akcesoria dodatkowe:



Deska drewniana  
dębowa  
M0078



Regulowana wkładka  
z tworzywa  
B3218\_BL



Regulowany  
koszyk czarny  
B3821\_BL

Regulowany  
koszyk szary  
B3821\_GR

Regulowany  
koszyk beżowy  
B3821\_BE



Wkładka  
stalowa  
BSK-37820S

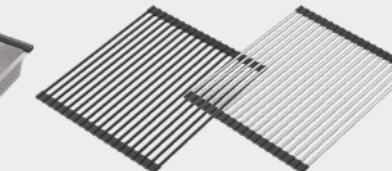

Qmata  
pure carbon  
R4332\_BLM

Qmata  
stalowa  
R4332\_BS





Edward 111 z baterią Meryl

## EDWARD 111

EDWARD 111 to idealne połączenie najlepszych użytkowo materiałów. Stalowa komora w towarzystwie blatu wykonanego z masy składającej się z naturalnych minerałów i włókna szklanego, połączonych wysokiej jakości żywicami. Oznacza to, że odporność zlewozmywaka na czynniki zewnętrzne, tj. uderzenia i zarysowania, a także na duże wahania temperatur, jest bardzo duża. Idealnie gładka powierzchnia sprzyja łatwemu utrzymaniu czystości, dzięki czemu minimalizuje możliwość trwałego osadzenia się kamienia czy przebarwień. Z kolei stalowa komora to gwarancja higienicznego użytkowania, a także trwałości i odporności na czynniki zewnętrzne. Dzięki wykorzystanym surowcom, zlewozmywak jest niezwykle trwały i jednocześnie nie wymaga niestandardowych działań ochronnych i pielęgnacyjnych. Produkt wyposażony jest w duży ociekacz, który dzięki zastosowaniu prostych linii wygląda jednocześnie minimalistycznie i bardzo nowoczesnie, stwarza dodatkowe miejsce odkładcze w kuchni.

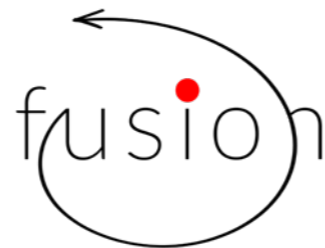

## Fusion Hard Rock



### EDWARD 111

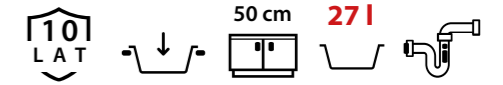

**wymiary:**  
780x440x190 mm

dostępne do wyczerpania  
zapasów



onyx / komora stalowa  
/ elementy stalowe:  
FUS\_M7844CZ



alabaster / komora stalowa  
/ elementy stalowe:  
FUS\_M7844BI



concrete / komora stalowa  
/ elementy stalowe:  
FUS\_M7844SZ



beach / komora stalowa  
/ elementy stalowe:  
FUS\_M7844BE

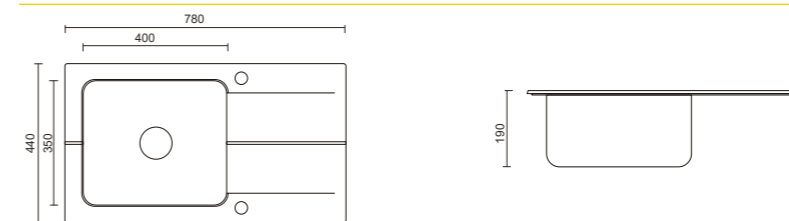

#### Akcesoria dodatkowe:



Deska drewniana  
dębowa  
M0078



Regulowana wkładka  
z tworzywa  
B3218\_BL



Regulowany  
koszyk czarny  
B3821\_BL

Regulowany  
koszyk szary  
B3821\_GR

Regulowany  
koszyk beżowy  
B3821\_BE



Wkładka  
stalowa  
BSK-37820S

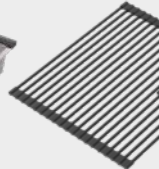

Qmata  
pure carbon  
R4332\_BLM

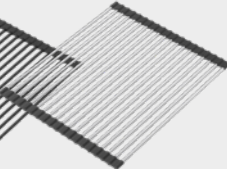

Qmata  
stalowa  
R4332\_BS



Ford 111 z baterią Jessica

## FORD 111

FORD 111 to innowacyjne połączenie materiałów o znakomitych właściwościach: czarnego hartowanego blatu szklanego, ze stalową komorą, wykonana ze stali szlachetnej, oraz ze stali w złotym i miedzianym pokryciu PVD.

Do zlewozmywaka dopasowany został kolorystycznie syfon Push-2-Open, typu save space, który tworzy dzięki temu elegancką całość i staje się ozdobą każdej kuchni. Szklany blat nadaje nowoczesnego charakteru produktowi, oraz pozwala mu wpisać się w koncept pozostałego wyposażenia w pomieszczeniu, tj. płyta indukcyjna czy piekarnik. Duży ociekacz, dzięki estetycznie wykonanym żłobieniom, sprawnie odprowadza wodę bezpośrednio do komory. Wyjątkowo gładka powierzchnia zlewozmywaka sprawia, że utrzymanie czystości jest niezwykle łatwe, a to z kolei gwarantuje higieniczne użytkowanie. Doskonała jakość użytych materiałów powoduje, że zlewozmywak jest odporny na wiele uszkodzeń mechanicznych, i zachowuje idealny wygląd przez bardzo długi czas.

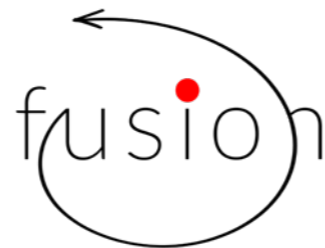

## Fusion GlassQ

**QUADRON**  
unique

FORD 111

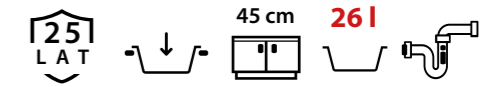

wymiary:  
780x500x190 mm



czarne szkło hartowane / komora miedziana / elementy miedziane:  
HB3578SC3C1\_P2O



czarne szkło hartowane / komora złota / elementy złote:  
HB3578SC3G1\_P2O



czarne szkło hartowane / komora stalowa / elementy stalowe:  
HB3578SC3BS\_P2O

### Aksesoria w zestawie:



Syfon  
Push-2-Open

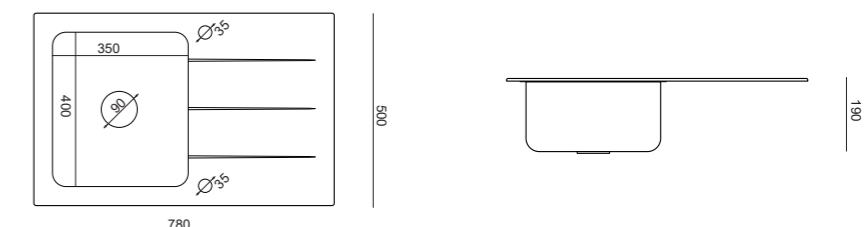

### Aksesoria dodatkowe:

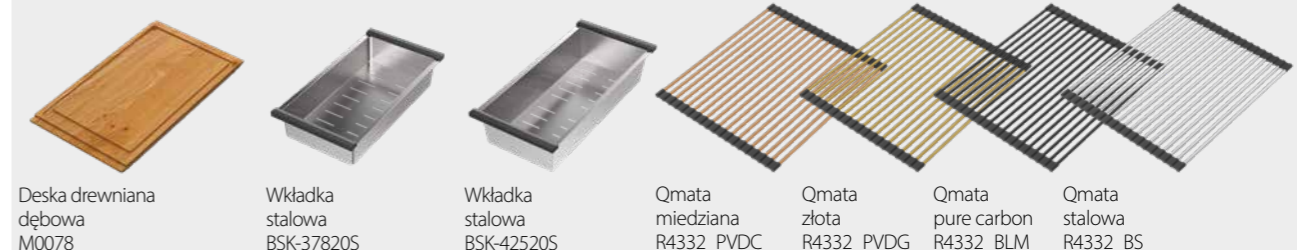

Deska drewniana  
dębowa  
M0078

Wkładka  
stalowa  
BSK-378205

Wkładka  
stalowa  
BSK-425205

Qmata  
miedziana  
R4332\_PVDC

Qmata  
złota  
R4332\_PVDG

Qmata  
pure carbon  
R4332\_BLM

Qmata  
stalowa  
R4332\_BS



Glen 211 z baterią Gemma

## GLEN 211

GLEN 211 to zlewozmywak będący połączeniem komory ze stali nierdzewnej, z ociekaczem wykonanym z hartowanego szkła. Ta kombinacja sprawia, że właściwości higieniczne zlewozmywaka są bardzo korzystne. Gładkie, nieporowate powierzchnie gwarantują łatwe i dokładne ich czyszczenie, co ma niebagatelny wpływ na stworzenie środowiska uniemożliwiającego nadmierny rozwój drobnoustrojów na zlewozmywaku. W ofercie Quadron model ten dostępny jest w trzech wariantach wykończenia komory: klasycznej stali szlachetnej oraz stali w złotym i miedzianym pokryciu PVD, które uzupełnić można białym lub czarnym szklanym blatem. Zlewozmywak jest wyposażony w standardzie w syfon typu save space Push-2-Open. Zastosowanie tego rozwiązania pozwala opróżnić komorę zlewozmywaka bez konieczności moczenia rąk, a także - dzięki praktycznemu rozwiązaniu systemu save space - zaoszczędzić miejsce w szafce, które wykorzystać można do przechowywania detergentów lub pojemnika na odpadki.

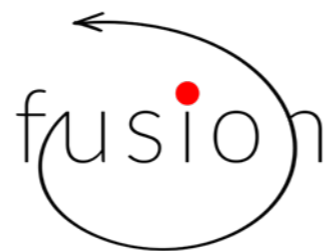

## Fusion GlassQ

**QUADRON**  
unique

### GLEN 211

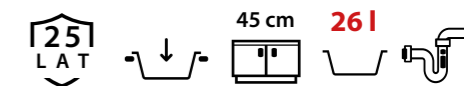

**wymiary:**  
780x500x190 mm



czarne szkło hartowane / komora miedziana / elementy miedziane:  
HB8078SC3FC1\_P2O



czarne szkło hartowane / komora złota / elementy złote:  
HB8078SC3FG1\_P2O



czarne szkło hartowane / komora stalowa / elementy stalowe:  
HB8078SC3FBS\_P2O



białe szkło hartowane / komora miedziana / elementy miedziane:  
HB8078SB3FC1\_P2O



białe szkło hartowane / komora złota / elementy złote:  
HB8078SB3FG1\_P2O



białe szkło hartowane / komora stalowa / elementy stalowe:  
HB8078SB3FBS\_P2O

#### Akcesoria w zestawie:

Syfon  
Push-2-Open

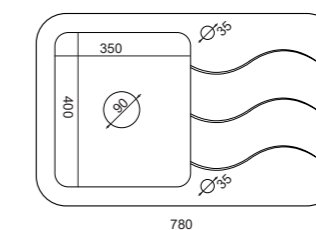

500

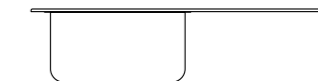

190

#### Akcesoria dodatkowe:



Deska drewniana  
dębowa  
M0078



Wkładka  
stalowa  
BSK-378205

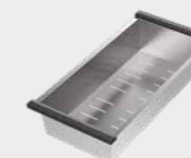

Wkładka  
stalowa  
BSK-425205

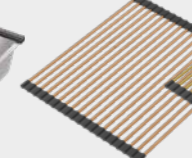

Qmata  
miedziana  
R4332\_PVDC

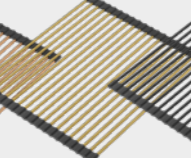

Qmata  
złota  
R4332\_PVDG

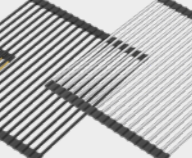

Qmata  
pure carbon  
R4332\_BLM



Qmata  
stalowa  
R4332\_BS



Hugh 111 z baterią Julia

## HUGH 111

HUGH 111 to eleganckie i praktyczne rozwiązanie dla każdej kuchni. Zlewozmywak będący połączeniem komory wykonanej ze stali szlachetnej i blatu ze szkła hartowanego w kolorze czarnym, to model gwarantujący dużą higieniczność użytkowania. Gładkie, nieporowate powierzchnie bardzo łatwo i dokładnie można czyścić, co gwarantuje stworzenie środowiska uniemożliwiającego nadmierny rozwój drobnoustrojów, oraz znacznie eliminuje proces osadzania się na nich nieczystości czy kamienia. Z dużego ociekacza woda odprowadzana jest bezpośrednio do komory, dzięki minimalistycznie wyglądającemu żłobieniu, w centralnej części blatu. Szklana powierzchnia doskonale dopasuje się do wykończenia urządzeń, znajdujących się w kuchni, takich jak płyta indukcyjna, piekarnik, czy szklany panel pomiędzy blatem a rzędem szafek górnych. Zlewozmywak standardowo wyposażony jest w syfon manualny typu save space.

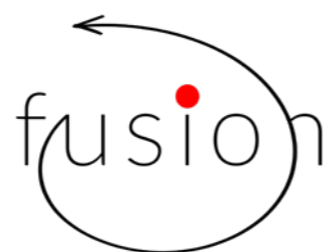

## Fusion GlassQ



## HUGH 111

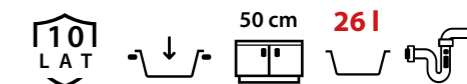

wymiary:  
770x440x190 mm



czarne szkło hartowane / komora stalowa / elementy stalowe / bateria Naomi czarny połysk: ST3577SC1BS-BW7059CZP



czarne szkło hartowane / komora stalowa / elementy stalowe: ST3577SC1BS



białe szkło hartowane / komora stalowa / elementy stalowe: ST3577SC1BS

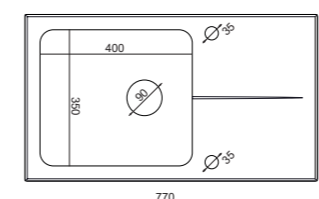

Aksesoria dodatkowe:



Deska drewniana dębowa M0078

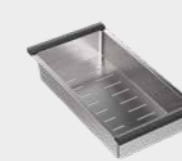

Wkładka stalowa BSK-37820S

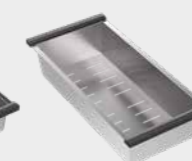

Wkładka stalowa BSK-42520S

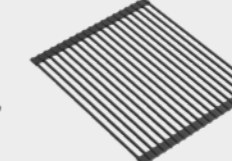

Qmata pure carbon R4332\_BLM

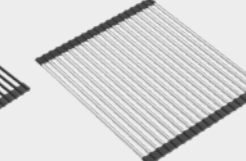

Qmata stalowa R4332\_BS



Hugh 116 z baterią Andy

## HUGH 116

HUGH 116 to kompaktowy zlewozmywak będący połączeniem stalowej komory z czarnym blatem, wykonanym ze szkła hartowanego. Jest to rozwiązanie idealne do niewielkiej kuchni, gdzie istotne jest dobre zaplanowanie dostępnej powierzchni, a jednocześnie nie musimy rezygnować z pewnej dozy ekstrawagancji. Wykorzystane materiały charakteryzują się gładką powierzchnią, co ma bardzo istotne znaczenie dla łatwości czyszczenia i utrzymania higienicznego stanu produktu. To z kolei sprawia, że ograniczona jest możliwość nadmiernego rozwoju drobnoustrojów, czy osadzanie się nieestetycznego kamienia na ściankach komory, czy ociekaczu. Mały ociekacz doskonale odprowadza wodę bezpośrednio do komory dzięki minimalistycznemu wyżłobieniu z szkła. W ofercie Quadron dostępna jest Qmata, która znakomicie powiększy obszar roboczy zlewozmywaka. Umieszczona nad komorą, stworzy dodatkowe miejsce odkładcze na mokre naczynia czy oplukane produkty spożywcze.

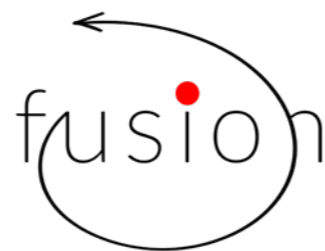

## Fusion GlassQ



### HUGH 116

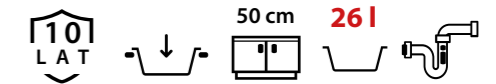

wymiary:  
640x440x190 mm



czarne szkło hartowane / komora stalowa / elementy stalowe / bateria Naomi czarny połysk: ST35645C1BS-BW7059CZP



czarne szkło hartowane / komora stalowa / elementy stalowe: ST35645C1BS

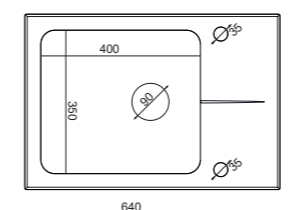

Aksesoria dodatkowe:



Deska drewniana dębowa M0078

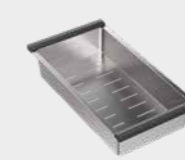

Wkładka stalowa BSK-378205

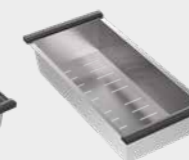

Wkładka stalowa BSK-425205

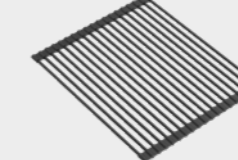

Qmata pure carbon R4332\_BLM

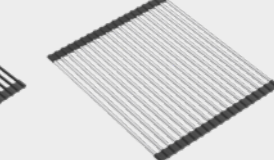

Qmata stalowa R4332\_BS

## STEELQ

Stal szlachetna od lat towarzyszy nam w kuchni jako materiał wyjątkowo higieniczny i łatwo adaptowalny do wnętrza. Wykorzystywana przez Quadron stal szlachetna SteelQ jest odporna na korozję i stabilna kolorystycznie. Stal wykorzystywana w kuchni, w naturalny sposób podlega procesowi starzenia, nie mniej jednak, dzięki zabiegom pielęgnacyjnym i naprawczym, zawsze może zostać i przywrócona do niemal pierwotnego stanu. Dodatkowo, jest to materiał w pełni ekologiczny – po zakończeniu użytkowania może być w pełni powtórnie przetworzony.

SteelQ PVD - to stal pokryta warstwą twardej powłoki, powstałej w wyniku procesu krystalizacji. Do nakładania powłoki stosujemy wyselekcjonowane produkty stalowe, które w warunkach próżni poddane są naporowaniu azotkami tytanu, chromu lub cyrkonu, wiążącymi się z warstwą stali. Powłoka PVD jest bardziej wytrzymała niż stal szlachetna.



Burt 110 Workstation z baterią Angelina

## BURT 110 WORKSTATION

BURT 110 WORKSTATION - zlewozmywak wykonany ze stali nierdzewnej posiada bardzo pojemną komorę. To produkt do wielkich zadań.

Jego szerokość pozwala na swobodne wykonywanie wielu czynności, włączając w to także mycie dużych garnków, blach z piekarnika, czy elementów małego AGD. Materiał, z którego wykonany jest produkt, to wysokiej jakości stal, która charakteryzuje się wyjątkowo higienicznym charakterem i odpornością na korozję. Dodatkowo jest to materiał w pełni podlegający recyklingowi, a zatem zdecydowanie proekologiczny.

Model ten jest bardzo bogato wyposażony w akcesoria dodatkowe. Komplet zawiera syfon Push-2-Open typu save space, miskę ociekową, Qmatę, dozownik oraz deskę do krojenia. Wszystkie te akcesoria pozwalają na powiększenie obszaru roboczego do sporych rozmiarów, podnosząc tym samym walory użytkowe.

SteelQ

QUADRON  
unique

## BURT 110 Workstation

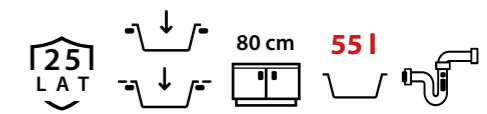

wymiary:  
760x490x210 mm

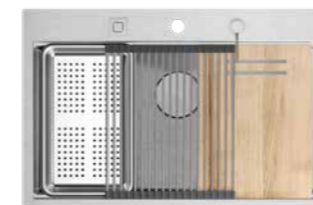

stal / elementy stalowe:  
MF76050BS

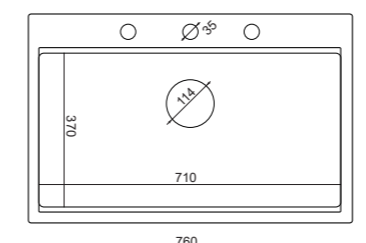

Akcesoria w zestawie:

Syfon  
Push-2-Open



Deska  
drewniana



Wkładka stalowa



Qmata

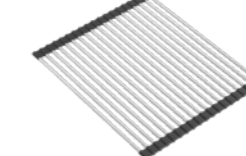

Dozownik



Nakładka  
na odpływ





Burt 100 Workstation z baterią Emma

## BURT 100 WORKSTATION

BURT 100 WORKSTATION – stalowy zlewozmywak, stworzony do wielkich zadań. Pomimo swojej kompaktowej podbudowy o szerokości zaledwie 60 cm, ten zlewozmywak oferuje przestronną komorę, która zapewnia swobodę w wykonywaniu różnorodnych czynności kuchennych, włączając w to mycie dużych garnków czy blach z piekarnika.

Wyposażony został w bogaty zestaw akcesoriów, takich jak syfon Push-2-Open typu save space, miska ociekowa, Qmata, dozownik oraz deska do krojenia, które rozszerzają obszar roboczy, zapewniając większą funkcjonalność. Pozwalają z powodzeniem wykorzystać komorę jako dodatkowe miejsce odkładcze, do krojenia, czy suszenia.

Montaż tego zlewozmywaka jest niezwykle prosty i elastyczny - można go zamontować w formie wpuszczanej lub na równi z blatem, dostosowując się do Twoich potrzeb kuchennych.

SteelQ

QUADRON  
unique

model dostępny  
od lipca 2024

BURT 100 Workstation

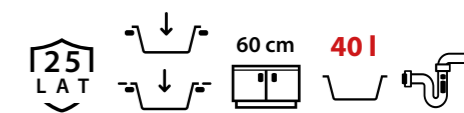

wymiary:  
580x485x200 mm



stal / elementy stalowe:  
MF5850BS

Nowość!

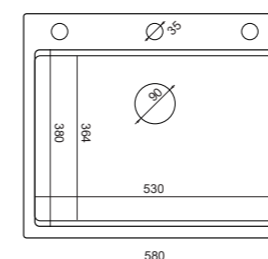

Akcesoria w zestawie:

Syfon  
Push-2-Open



Deska  
drewniana



Wkładka stalowa



Qmata

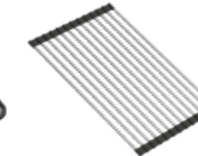

Dozownik



Nakładka  
na odpływ







Russel 111 z baterią Margot

## RUSSEL 111

RUSSEL 111 to optymalne połączenie wygodnej, stalowej komory z dużym, ciekawie zaprojektowanym ociekaczem. Materiał, z którego wykonany jest produkt to stal nierdzewna o grubości 1mm, co gwarantuje dużą wytrzymałość, odporność na korozję oraz higieniczny charakter. W ofercie Quadron zlewozmywak jest dostępny w wykończeniu stalowym, oraz w złotym i miedzianym pokryciu PVD. Komora uzupełniona jest o dopasowany kolorystycznie syfon manualny w opcji safe space. Model ten występuje w wariantach z komorą z lewej, lub prawej strony, czego wielką zaletą jest fakt, że baterię można umieścić w centralnej części brzegu komory, a co za tym idzie, wykorzystać pełną jej szerokość.

Zlewozmywak wygląda bardzo nowocześnie, także dzięki możliwości bardzo funkcjonalnego mocowania. Jedną z opcji, to montaż na równi z blatem. Dzięki likwidacji wystających ponad blat rantów, unikamy nieestetycznego i niehigienicznego zatrzymywania się na nich resztek jedzenia lub brudu.

## SteelQ

### RUSSEL 111

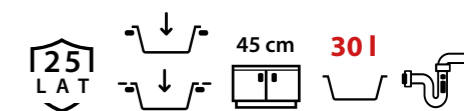

wymiary:  
780x480x200 mm



stal miedziana / elementy miedziane:  
HB7912PVDBSC1



stal złota / elementy złote:  
HB7912PVDBSG1



stal / elementy stalowe  
komora z lewej strony:  
HB7912BS



stal grafitowa / elementy grafitowe:  
HB7912PVDBST1

Nowość!

model dostępny  
od lipca 2024



stal / elementy stalowe  
komora z prawej strony:  
HB7912-RBS

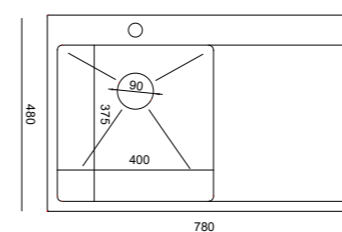

#### Akcesoria dodatkowe:

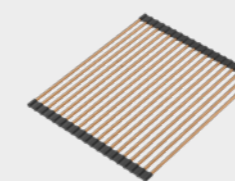

Qmata miedziana  
R4332\_PVDC

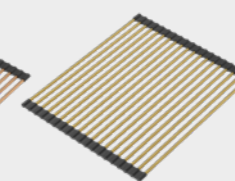

Qmata złota  
R4332\_PVDG

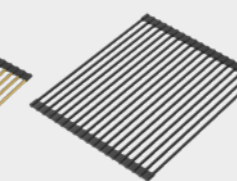

Qmata pure carbon  
R4332\_BLM

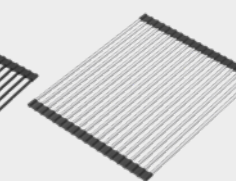

Qmata stalowa  
R4332\_BS



Russel 116 z baterią Natalie

## RUSSEL 116

RUSSEL 116 to kompaktowy, jednokomorowy zlewozmywak z ociekaczem, wykonany ze stali nierdzewnej o grubości 1mm. Specyfika materiału gwarantuje jego długowieczność, odporność na korozję i higieniczny charakter. Model występuje w dwóch opcjach: prawej i lewej, dzięki czemu za każdym razem bateria umieszczana jest w centralnej części rantu przy komorze. Dostępny w wariantach stalowym, oraz w złotym lub miedzianym pokryciu PVD, co nadaje mu eleganckiego, nietuzinkowego charakteru. Komora uzupełniona jest kolorystycznie dopasowanym syfonem manualnym typu save space. Dodatkowym atutem jest dwójaki system montażu zlewozmywaka: tradycyjny – wpuszczany, oraz na równi z blatem. Szczególnie ten drugi wariant prezentuje się niezwykle ciekawie i podnosi walory zarówno estetyczne, jak i użytkowe. Dzięki likwidacji wystających ponad blat rantów, unikamy nieestetycznego i niehigienicznego zatrzymywania się na nich resztek jedzenia lub brudu.

## SteelQ

## RUSSEL 116

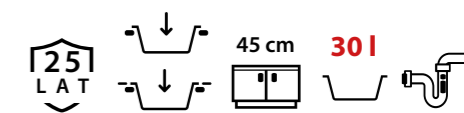

**wymiary:**  
620x480x200 mm



stal miedziana / elementy miedziane:  
HB7911PVDBSC1



stal złota / elementy złote:  
HB7911PVDBSG1



stal / elementy stalowe  
komora z lewej strony:  
HB7911BS



stal / elementy stalowe  
komora z prawej strony:  
HB7911-RBS

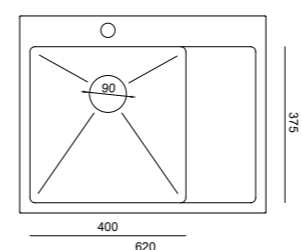

### Aksesoria dodatkowe:

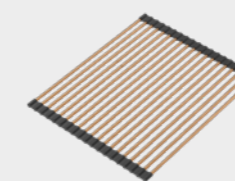

Qmata miedziana  
R4332\_PVDC

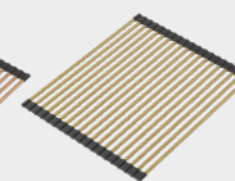

Qmata złota  
R4332\_PVDG

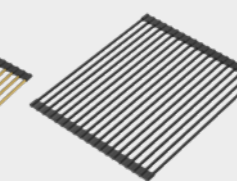

Qmata pure carbon  
R4332\_BLM

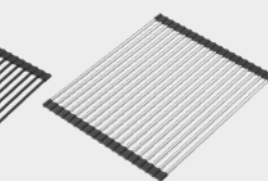

Qmata stalowa  
R4332\_BS



Russel 110 z baterią Jennifer

## RUSSEL 110

RUSSEL 110 to bardzo pojemny, jednokomorowy zlew, wykonany ze stali szlachetnej, o grubości 1 mm. W ofercie Quadron dostępne są warianty w stali klasycznej, oraz w wykończeniu w kolorze złotym i miedzianym. Komora uzupełniona jest o dopasowanym kolorystycznie syfon typu save space. Zlewozmywak zamontować można w dwojaki sposób: w formie wpuszczanej, oraz na równi z blatem. Idealnie równe połączenie dwóch powierzchni pozwala uzyskać płynne przejście z części roboczej do strefy mokrej. Materiał, z którego wykonany jest zlewozmywak, gwarantuje higieniczne użytkowanie oraz odporność na korozję. Dzięki temu zachowuje od swój nienaganny wygląd przez bardzo długi czas, a jego naturalne starzenie można zahamować stosując regularne zabiegi pielęgnacyjne i naprawcze. Zlewozmywak otrzyma dodatkowe funkcje, dzięki zastosowaniu, dostępnej w ofercie Quadron, Qmacie. Położona na brzegu zlewu będzie spełniała funkcję odkładczą czy ociekową dla naczyń lub produktów spożywczych.

## SteelQ

### RUSSEL 110

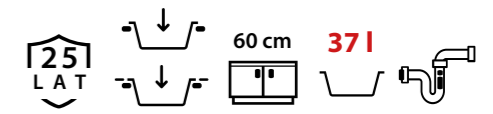

**wymiary:**  
550x480x200 mm



stal miedziana / elementy miedziane:  
HB7910PVDBSC1



stal złota / elementy złote:  
HB7910PVDBSG1



stal / elementy stalowe:  
HB7910BS

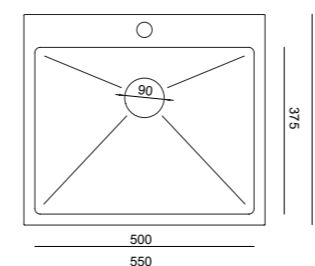

#### Akcesoria dodatkowe:

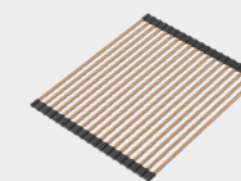

Qmata miedziana  
R4332\_PVDC

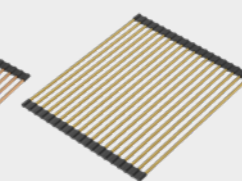

Qmata złota  
R4332\_PVDG

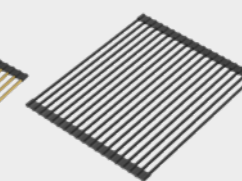

Qmata pure carbon  
R4332\_BLM

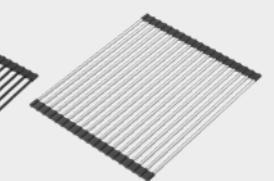

Qmata stalowa  
R4332\_BS



Russel 90 z baterią Ingrid

## RUSSEL 90

RUSSEL 90 to 1-komorowy, kompaktowy zlewozmywak do małej kuchni, wykonany ze stali szlachetnej, o grubości 1 mm. W ofercie, poza klasyczną stalą, dostępne są także warianty w złotym i miedzianym pokryciu PVD. W komplecie ze zlewozmywakiem jest dopasowany kolorystycznie odpływ, co tworzy razem idealną całość. Charakterystyczne wnętrze komory oraz wąskie ranty sprawiają, że zlewozmywak jest nie tylko elegancki, ale i posiada nowoczesny wygląd. Russel 90 odpowiada na potrzebę praktycznego wyposażenia w kuchni, w tym najmodniejszym wydaniu. Odczarowuje strefę moką, kojarzoną dotąd z nieatrakcyjnym obowiązkiem, i nadaje rzeczywistego blasku całej kuchni. Dzięki swoim wymiarom, zlewozmywak mieści się na wąskiej szafce, ale pojemność komory nadal pozostaje bardzo korzystna. Gładka powierzchnia stali ułatwia czyszczenie, oraz konserwację jego powierzchni, dzięki czemu użytkowanie produktu jest bardzo higieniczne.

## SteelQ

### RUSSEL 90

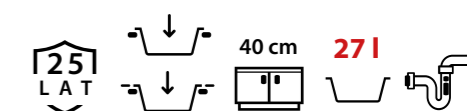

**wymiary:**  
400x500x200 mm



Nowość!

stal miedziana / elementy miedziane:  
HB4050PVDBSC1



Nowość!

stal złota / elementy złote:  
HB4050PVDBSG1



Nowość!

stal / elementy stalowe:  
HB4050BS

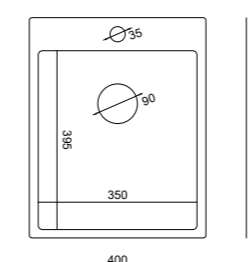

#### Akcesoria dodatkowe:

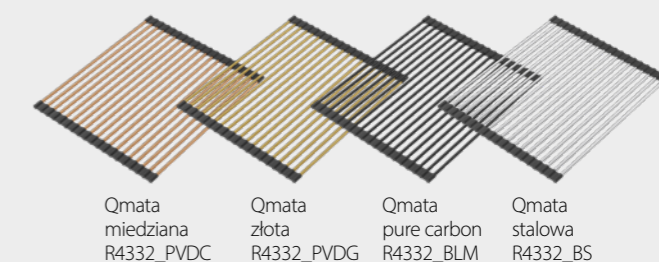



Anthony 80 z baterią Angelina

## ANTHONY 80

ANTHONY 80 to stalowy zlewozmywak z bardzo pojemną komorą, pozwalająca zorganizować kompleksowo stanowisko przygotowywania posiłków i zmywania. Możliwość uzupełnienia modelu o dopasowane, dostępne w ofercie Quadron akcesoria, tj. Qmata czy wkładka ociekowa sprawia, że powierzchnia robocza staje się jeszcze większa, a potencjał wykorzystania funkcjonalności nieograniczony. Zastosowana stal, o grubości 1mm, gwarantuje dużą wytrzymałość zarówno na uszkodzenia mechaniczne jak i na zjawisko korozji, co pozwala na satysfakcjonujące użytkowanie przez bardzo długi czas. Zlewozmywak dostępny jest w 4 wariantach kolorystycznych. Podstawowym stalowym wykończeniu, oraz w złotym, miedzianym i graphite metal pokryciu PVD. Produkt dostępny jest z syfonem typu save space – w odcieniu identycznym jak zlewozmywak. Anthony 80 to model, który jest niezwykle uniwersalny w zakresie możliwego zastosowania sposobu montażu: tradycyjny, podwieszany, oraz na równi z blatem.

## SteelQ

### ANTHONY 80

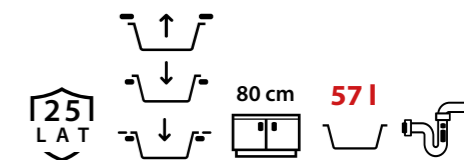

wymiary:  
740x440x205 mm



stal miedziana /  
elementy miedziane:  
MF7444PVDBSC1

Nowość!



stal złota /  
elementy złote:  
MF7444PVDBSG1

Nowość!



stal grafitowa /  
elementy grafitowe:  
MF7444PVDBST1

Nowość!



stal szczotkowana /  
elementy stalowe:  
MF7444BS

Nowość!

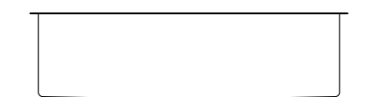
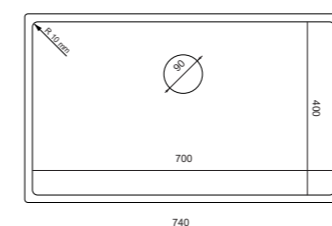

#### Akcesoria dodatkowe:





Anthony 60 z baterią Haley

## ANTHONY 60

ANTHONY 60 to stalowy zlewozmywak z bardzo pojemną komorą, o komfortowo rozplanowanych proporcjach. 1 mm grubość ścianek gwarantuje odporność na korozję oraz dużą wytrzymałość użytkową. Zlewozmywak dostępny jest w 4 wariantach kolorystycznych. Podstawowym stalowym wykończeniu, oraz w złotym, miedzianym i grafitowym pokryciu PVD. Komora uzupełniona jest syfonem typu save space – w odcieniu identycznym jak zlewozmywak, dzięki czemu tworzą jednolitą całość. Anthony to model, który – w zależności od preferencji – można zamontować aż na 3 sposoby: tradycyjny, podwieszany, oraz na równi z blatem – nie tylko wygląda nowocześnie, ale i jest bardzo praktyczne. Montaż zlewozmywaka na równi z blatem i podwieszany pozwala bowiem uzyskać jednolitą powierzchnię, po której swobodnie przemieścić można pozostałości jedzenia czy inne nieczystości, bezpośrednio do komory. Możliwości produktu można poszerzyć, stosując - dostępną w ofercie Quadron - Qmate stalowo-silikonową.

## SteelQ

### ANTHONY 60

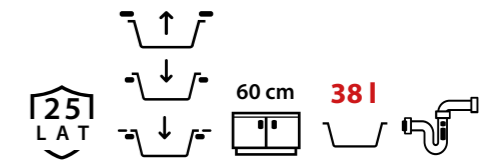

**wymiary:**  
540x440x190 mm



stal miedziana /  
elementy miedziane:  
MF5444PVDBSC1



stal złota /  
elementy złote:  
MF5444PVDBSG1



stal grafitowa /  
elementy grafitowe:  
MF5444PVDBST1



stal szorstkowana /  
elementy stalowe:  
MF5444BS

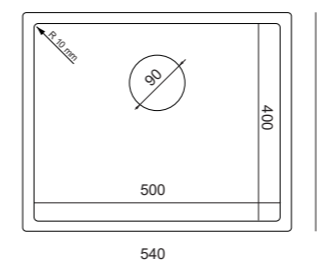

#### Akcesoria dodatkowe:

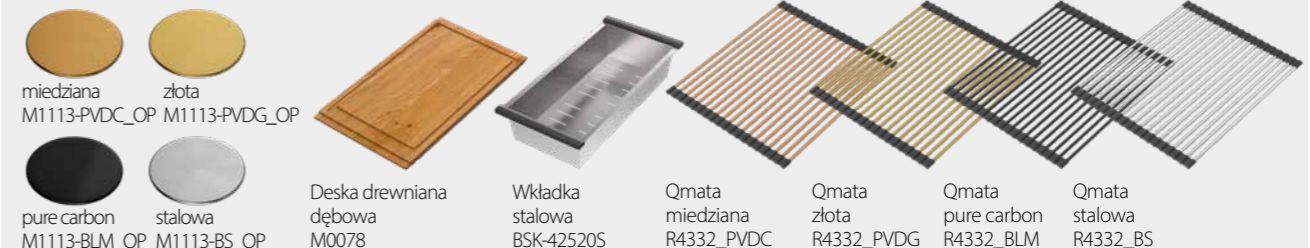

miedziana M1113-PVDC\_OP    złota M1113-PVDG\_OP  
 pure carbon M1113-BLM\_OP    stalowa M1113-BS\_OP  
 Deska drewniana dębowa M0078  
 Wkładka stalowa BSK-42520S  
 Qmata miedziana R4332\_PVDC    Qmata złota R4332\_PVDG  
 Qmata pure carbon R4332\_BLM    Qmata stalowa R4332\_BS



Anthony 50 z baterią Gemma

## ANTHONY 50

ANTHONY 50 to stalowy, kompaktowy zlewozmywak przeznaczony do niewielkiej kuchni, ale przygotowany do realizacji wielkich zadań. Stal szlachetna, z której wykonany został produkt, dzięki zastosowanej grubości 1mm jest odporna na korozję i świetnie sprawdza się nawet w najtrudniejszych warunkach. Jest łatwa w utrzymaniu czystości, a co za tym idzie niezwykle higieniczna. W ofercie Quadron model dostępny jest również w złotym i miedzianym wykończeniu PVD. Uzupełnieniem komory, jest dopasowany kolorystycznie syfon manualny - typu save space. Montaż zlewozmywaka wykonać można na trzy sposoby. W przypadku montażu równo z blatem oraz wpuszczanego wystarczy szafka o szerokości 45cm, co pozwala dobrze rozplanować pozostały układ mebli. Montaż podwieszany wymaga podbudowy o szerokości 50 cm, ale dzięki temu żadne drobinki brudu nie osadzają się na rancie, a bezpiecznie znikają w misie zlewozmywaka. Aby poszerzyć możliwości użytkowe zlewozmywaka Anthony 50, można zastosować Qmatę – dostępną w ofercie Quadron.

## SteelQ

### ANTHONY 50

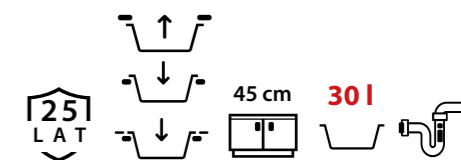

wymiary:  
440x440x190 mm



stal miedziana /  
elementy miedziane:  
MF4444PVDBSC1



stal złota /  
elementy złote:  
MF4444PVDBSG1



stal szczotkowana /  
elementy stalowe:  
MF4444BS

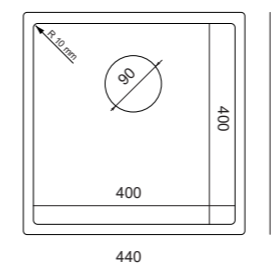

#### Akcesoria dodatkowe:

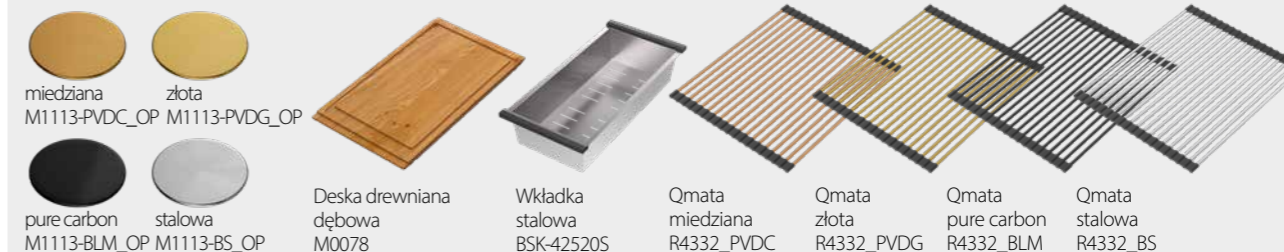



Nicolas z baterią Caren

## NICOLAS / PATRIC

NICOLAS i PATRIC to stalowe, kompaktowe zlewozmywaki przeznaczone do niedużej, nowoczesnej kuchni. Nicolas dostępny jest w trzech wydaniach kolorystycznych: klasycznej stali, oraz w miedzianym i złotym pokryciu PVD. Stal szlachetna znana jest ze swoich walorów użytkowych: odporności na korozję, łatwości w utrzymaniu czystości, a co za tym idzie, higieniczności. Ukształtowanie komory pozwala z łatwością oczyścić jej zaokrąglone pionowe krawędzie, co gwarantuje estetyczny wygląd i zapobiega osadzaniu się nieczystości, czy kamienia. Każdy zlewozmywak uzupełniony jest o syfon typu save space, w odcieniu pasującym do komory. Modele są zlewozmywakami dedykowanymi wyłącznie montażowi podwieszanemu. To rozwiązanie jest nie tylko eleganckie i nowoczesne, ale także bardzo praktyczne. Komora nie zabiera ani jednego, zbędnego centymetra miejsca ze strefy roboczej, a do tego wszelkie nieczystości z blatu lądują bezpośrednio w komorze, i nie osadzają się na rancie.

## SteelQ

### NICOLAS

50 cm



### PATRIC

45 cm

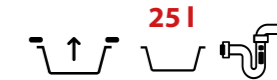

wymiary:  
440x390x180 mm



stal miedziana / elementy miedziane:  
KS1U4035PVDC1\_C1



stal / elementy stalowe:  
KS1U4035BS\_KBS



stal złota / elementy złote:  
KS1U4035PVDG1\_G1



stal / elementy stalowe:  
KS1U4035BS\_DBS

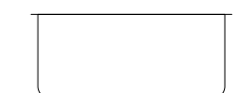
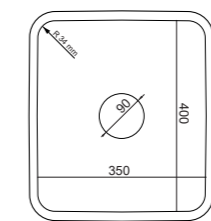
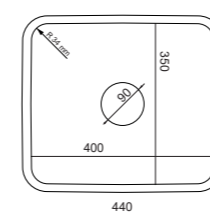

### Aksesoria dodatkowe:

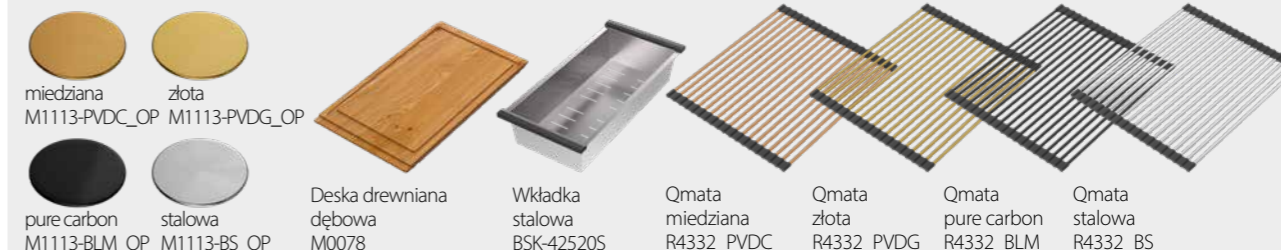

miedziana M1113-PVDC\_OP  
złota M1113-PVDG\_OP  
pure carbon M1113-BLM\_OP  
stalowa M1113-BS\_OP

Deska drewniana dębowa M0078

Wkładka stalowa BSK-42520S

Qmata miedziana R4332\_PVDC

Qmata złota R4332\_PVDG

Qmata pure carbon R4332\_BLM

Qmata stalowa R4332\_BS





Ray 110 z baterią Julia

## STEELQ PVD

Zlewozmywaki stalowe w pokryciu PVD to bardzo praktyczne modele, które dedykowane są klientom wysoko ceniącym walory użytkowe, zamknięte w nietuzinkowej formie. Wykonane są ze stali szlachetnej, dzięki czemu odporne na zniszczenia, duże wahania temperatur i co niezwykle ważne – higieniczne. Dodatkowe wsparcie w postaci nanocząsteczek na powierzchni to nie tylko luksusowe wykończenie w kolorze złota lub miedzi, ale i gwarancja długowieczności. Gładka, jednolita struktura pozwala na szybkie i niekłopotliwe oczyszczenie powierzchni, dzięki czemu nie zbierają się na niej drobinki brudu czy osad z wody. Produkt podlega w 100% recyklingowi.

## SteelQ

### STEELQ PVD

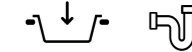

stal miedziana / elementy miedziane:  
HB7104PVDBSC1



stal złota / elementy złote:  
HB7104PVDBSG1

### CLINT 210

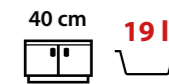

wymiary:  
490x490x180 mm



stal miedziana / elementy miedziane:  
HD5848PVDBSC1



stal złota / elementy złote:  
HD5848PVDBSG1

### KEVIN 116

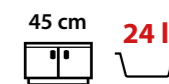

wymiary:  
580x480x180 mm



stal miedziana / elementy miedziane:  
HB7701PVDBSC1



stal złota / elementy złote:  
HB7701PVDBSG1

### RAY 110

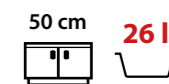

wymiary:  
490x470x180 mm

### CLINT 210

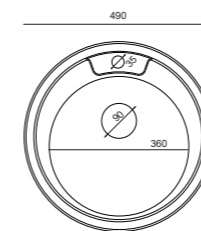

### KEVIN 116

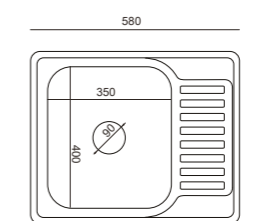

### RAY 110

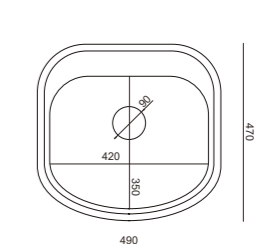



Louis 111 z baterią Julia

## STEELQ

Zlewozmywaki jednokomorowe, wykonane ze stali szlachetnej, idealnie wpasuje się w przestrzeń kuchenną, uzupełniając zarówno klasyczną, jak i nowoczesną aranżację. Charakter materiału sprawia, że produkt jest długowieczny i stale utrzymuje estetyczny wygląd. Zlewozmywaki jest odporne na duże wahania temperatur, zarysowania czy uderzenia. Łatwe czyszczenie i pielęgnacja sprawiają, że użytkowanie jest komfortowe i higieniczne. Co bardzo ważne, zlewozmywaki podlegają w 100% recyklingowi, a zatem mają także proekologiczny charakter. Do wyboru jest wykończenie satyna lub len, w zależności od wyposażenia kuchni lub preferencji klienta.

## SteelQ

## STEELQ

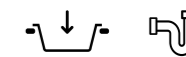

stal Satyna / elementy stalowe:  
HD111SAT7848



stal Len / elementy stalowe:  
HD111LEN7848



stal Satyna / elementy stalowe:  
HD116SAT5848



stal Len / elementy stalowe:  
HD116LEN5848



stal Satyna / elementy stalowe:  
HD111SAT6642



stal Len / elementy stalowe:  
HD111LEN6642



stal Satyna / elementy stalowe:  
HD110SAT4848



stal Len / elementy stalowe:  
HD110LEN4848

### LOUIS 111

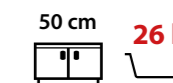

wymiary:  
780x480x160 mm

### KEVIN 116

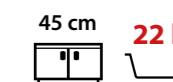

wymiary:  
580x480x180 mm

### EDDIE 111

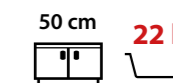

wymiary:  
660x420x160 mm

### JOE 110

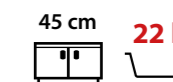

wymiary:  
480x480x160 mm

### LOUIS 111

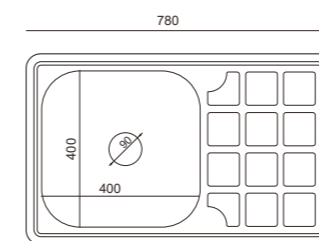

### KEVIN 116

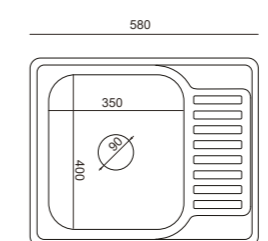

### EDDIE 111

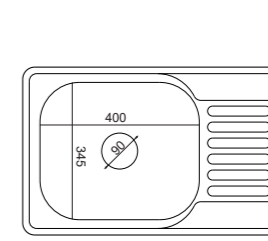

### JOE 110

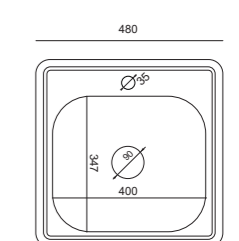



Hugo 210 z baterią Kate

## STEELQ

Stalowe zlewozmywaki doskonale wpasują się do każdej kuchni i z powodzeniem będą spełniały swoje zadania. Dzięki zastosowaniu stali szlachetnej zlewozmywaki odporne są na uderzenia i zarysowania, a także doskonale znoszą duże wahania temperatur. Gładka powierzchnia gwarantuje łatwość czyszczenia, a co za tym idzie - higieniczne użytkowanie. Cechy te sprawiają, że produkt bardzo długo wygląda doskonale. Kolejnym atutem jest jego proekologiczny charakter, gdyż podlega w 100% recyklingowi. Zlewozmywak dostępny jest w wykończeniu satyna oraz len, w zależności od wystroju i preferencji klienta.

## SteelQ



## STEELQ

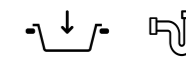

stal Satyna / elementy stalowe:  
HD211SAT7750



stal Len / elementy stalowe:  
HD211LEN7750



stal Satyna / elementy stalowe:  
HD216SAT5745



stal Len / elementy stalowe:  
HD216LEN5745



stal Satyna / elementy stalowe:  
HD210SAT4936



stal Len / elementy stalowe:  
HD210LEN4936



stal satynowa / elementy stalowe  
/ komora LEWA:  
HD111SAT8060L  
nie zawiera uchwytów do montażu



stal satynowa / elementy stalowe  
/ komora PRAWA:  
HD111SAT8060P  
nie zawiera uchwytów do montażu

### TOM 211

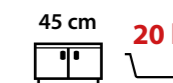

wymiary:  
770x500x160 mm

### JIM 216

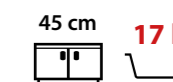

wymiary:  
570x450x160 mm

### HUGO 210

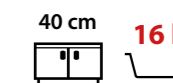

wymiary:  
490x490x180 mm

### ROBIN 111 nakładany



wymiary:  
800x600x150 mm

### TOM 211

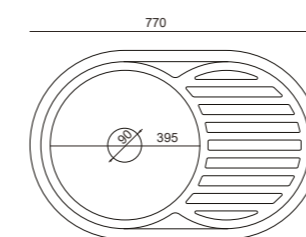

### JIM 216

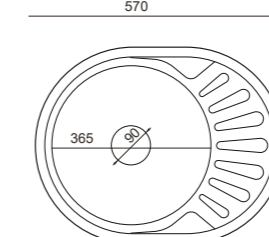

### HUGO 210

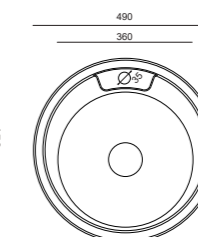

### ROBIN 111

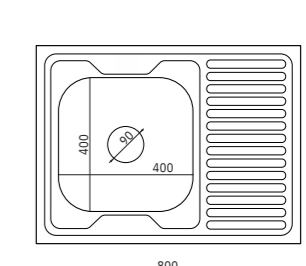

## BATERIE KUCHENNE

Baterie kuchenne marki Quadron wykonane są ze stali szlachetnej SteelQ, która gwarantuje wysoką trwałość, a także nie zawiera w swoim składzie ołowiu. Dzięki temu, nasze produkty są w 100% bezpieczne dla zdrowia. Względy estetyczne oraz funkcjonalność są dla nas równie istotne. Stawiamy na nowoczesne wzornictwo, dopasowane do obecnych trendów. W ofercie Quadron każdy znajdzie produkt spełniający jego oczekiwania, gdyż zawiera ona kilka wariantów baterii: z wyciąganą, ruchomą, gumową, lub sprężynową wylewką. Oferujemy także szeroką gamę kolorystyczną, w której skład wchodzi między innymi: ponadczasowa stal szlachetna, stal nano PVD w odcieniach miedzi i złota, kolorystyka odpowiadająca zlewozmywakom granitowym, oraz atrakcyjne zestawienia różnych kolorów w jednym produkcie. Wszystkie baterie marki Quadron wyposażone są w system montażu QFix, dzięki czemu montaż baterii można wykonać bez użycia dodatkowych narzędzi. System QFix to oszczędność czasu - wystarczy przykręcić nakrętkę.

### Tline

Baterie serii T-line (tube line) charakteryzują się rurowym kształtem korpusu. Nowoczesny i elegancki, a jednocześnie prosty i szczupły tubowy korpus tworzy wizerunek innowacyjnej kuchni.

### Qline SLIM

Baterie Q-line SLIM posiadają charakterystyczną literę Q na uchwycie mieszacza oraz korpus w formie walca o małej średnicy.

### Qline

Baterie Q-line wyróżniają się znakiem Q na mieszaczu, co jest znakiem firmowym baterii Quadron wyższej klasy.



## MARGOT

MARGOT to stalowa bateria kuchenna, z bardzo szerokim wachlarzem dodatkowych funkcji, ułatwiających pracę przy zlewozmywaku. Ceramiczna głowica marki Sedal gwarantuje cichą i bezawaryjną pracę, a stalowy korpus i wytrzymała, elastyczna wylewka sprawiają, że baterii można używać przez wiele lat, bez obawy o awarie, czy uszkodzenia zmęczeniowe materiału. Giętkie, schowane w silikonowej powłoce ramię, pozwoli skierować strumień wody w dowolnie wybrane miejsce, co bardzo powiększa możliwy obszar roboczy, a dodatkowa podpora, wyposażona w magnes zagwarantuje stabilne jego mocowanie nad komorą zlewozmywaka. Wylewka zakończona jest perlatozem, który dodatkowo posiada zabezpieczenie przed osadzaniem się kamienia. Wielką zaletą baterii jest łatwość jej montażu. Standardowo posiada ona innowacyjny system mocowania QFix, dzięki czemu instalację baterii zarówno na zlewozmywaku jak i na blacie kuchennym można prosto wykonać, bez użycia dodatkowych narzędzi.

Tline

MARGOT



wysokość wylewki: 21 cm  
wysokość baterii: 53 cm

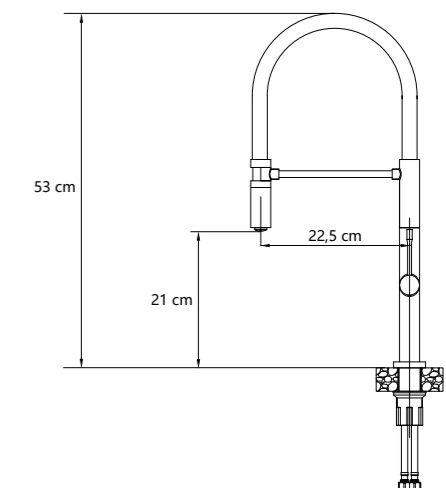

graphite metal PVD /  
miedziany nano PVD /  
czarny wąż:  
3623502\_T1PVDC1



pure carbon /  
miedziany nano PVD:  
3623521\_BLMPVDC1



graphite metal PVD /  
złoty nano PVD /  
czarny wąż:  
3623502\_T1PVDG1



pure carbon /  
złoty nano PVD:  
3623521\_BLMPVDG1



graphite metal PVD /  
czarny wąż:  
3623502\_T1



pure carbon:  
3623502\_BLM



## FELICITY

FELICITY to stalowa bateria kuchenna, która imponuje zarówno swoim wyglądem, jak i listą funkcjonalności. Sercem produktu jest ceramiczna głowica marki Sedal, gwarantująca cichą i bezawaryjną pracę, a perlator zapobiegający osadzaniu się kamienia - zamontowany na wylewce - solidnie napowietrza wodę, wspomagając jej oszczędzanie.

Obrotowa wylewka z wyciąganą końcówką pozwoli na dotarcie ze strumieniem wody wszędzie tam, gdzie jest ona potrzebna. Dodatkowa funkcja, wspierająca oszczędne dozowanie wody, to przycisk dywersyfikujący rodzaj strumienia. W zależności od rodzaju pracy można jednym ruchem wybrać standardowy wariant, lub opcję prysznica. Wielką zaletą baterii jest łatwość jej montażu. Standardowo posiada ona innowacyjny system mocowania QFix, dzięki czemu instalację baterii zarówno na zlewozmywaku jak i na blacie kuchennym można prosto wykonać, bez użycia dodatkowych narzędzi. Także dla ułatwienia montażu, bateria posiada dwa wężyki o długości 60 cm każdy.

Tline

FELICITY

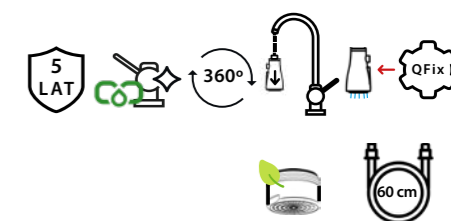

wysokość wylewki: 22 cm  
wysokość baterii: 44 cm

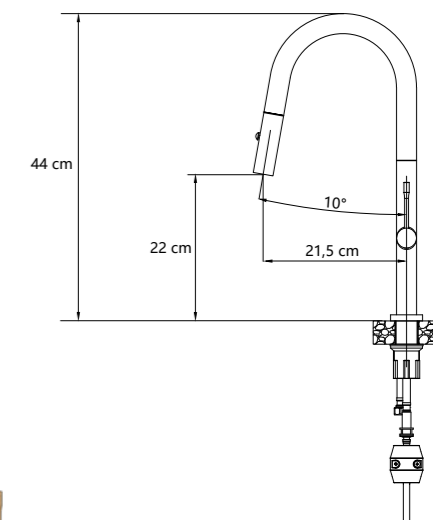

graphite metal PVD /  
miedziany nano PVD /  
czarny wąż:  
3623521\_T1PVDC1



pure carbon /  
miedziany nano PVD:  
3623521\_BLMPVDC1



graphite metal PVD /  
złoty nano PVD /  
czarny wąż:  
3623521\_T1PVDG1



pure carbon /  
złoty nano PVD:  
3623521\_BLMPVDG1



graphite metal PVD /  
czarny wąż:  
3623521\_T1



pure carbon:  
3623521\_BLM



## HALEY

HALEY to model stalowej baterii kuchennej, która przyciąga uwagę swoim wyglądem, ale gwarantuje także komfort pracy na co dzień. Delikatne wykończenia w kolorach złota i miedzi, nadają jej szlachetności i potęgują wrażenie ekskluzywności produktu. Wewnątrz baterii znajduje się ceramiczna głowica marki Sedal, która gwarantuje cichą i wydajną pracę, bez obawy o jakiegokolwiek awarie. Wylewka wyposażona jest w perlator, który nie tylko napowietrzając, wpływa na obniżenie zużycia wody, ale również zapobiega osadzaniu się kamienia, który niszczy elementy baterii i wygląda bardzo nieestetycznie. Obrotowa wylewka 360°, pozwoli na dostarczenie wody nie tylko w obrębie komór zlewozmywaka, ale wszędzie tam, gdzie jest ona potrzebna. Bateria posiada system mocowania QFix, który pozwala szybko i bez użycia dodatkowych narzędzi zainstalować produkt na zlewozmywaku. Także dla ułatwienia montażu, bateria posiada dwa wężyki o długości 60 cm każdy.

Tline

HALEY

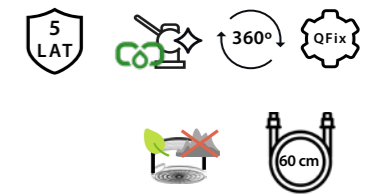

wysokość wylewki: 24,5 cm  
wysokość baterii: 40 cm

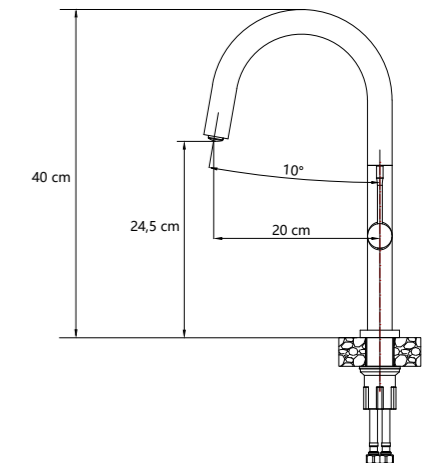

graphite metal PVD /  
miedziany nano PVD /  
czarny wąż:  
3623522\_T1PVDC1



pure carbon /  
miedziany nano PVD:  
3623522\_BLMPVDC1



graphite metal PVD /  
złoty nano PVD /  
czarny wąż:  
3623522\_T1PVDG1



pure carbon /  
złoty nano PVD:  
3623522\_BLMPVDG1



graphite metal PVD /  
czarny wąż:  
3623522\_T1



pure carbon:  
3623522\_BLM



## GEMMA

GEMMA to nagrodzona reddot winner 2022 stalowa bateria kuchenna, która wyróżnia się nie tylko swoim wyglądem, ale posiada szereg atrakcyjnych dla użytkownika funkcji. To model wysoki, o klasycznym wyglądzie, z biżuteryjną ozdobą na dwustopniowej głowicy ceramicznej marki Sedal, gwarantującej cichą i niezawodną pracę. Elastyczne ramię pozwoli skierować strumień wody w dowolnie wybrane miejsce, co bardzo powiększa możliwy obszar roboczy, a dodatkowa podpora, wyposażona w magnes zagwarantuje stabilne jego mocowanie nad komorą zlewozmywaka. W baterii zastosowany został perlator, który nie tylko solidnie napowietrza wodę, pomagając znacząco zmniejszyć jej zużycie, ale także zapobiega osadzaniu się kamienia, który nie tylko niszczy wylewkę, ale sprawia, że wygląda ona nieestetycznie. Bateria jest nie tylko atrakcyjna wizualnie i użytkowo, ale również pozwala na niezwykle łatwy montaż, dzięki innowacyjnemu systemowi mocowania – Qfix. Model posiada dwa wężyki o długości 60 cm każdy.

## Baterie

Qline

GEMMA

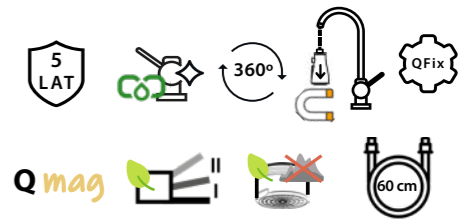

wysokość wylewki: 18 cm  
wysokość baterii: 50 cm

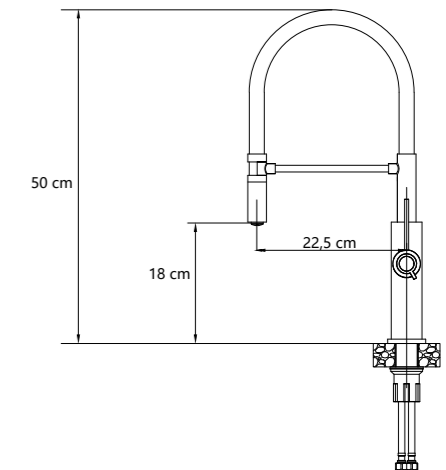

pure carbon /  
miedziany nano PVD /  
czarny wąż:  
3623501\_BLMPVDC1



snow white /  
miedziany nano PVD /  
biały wąż:  
3623501\_WHMPVDC1



pure carbon /  
złoty nano PVD /  
czarny wąż:  
3623501\_BLMPVDG1



snow white /  
złoty nano PVD /  
biały wąż:  
3623501\_WHMPVDG1



pure carbon / czarny wąż:  
3623501\_BLM



stalowy SteelQ / czarny wąż:  
3623501\_BSBL

stalowy SteelQ / biały wąż:  
3623501\_BSWH





## JENNIFER

JENNIFER to model stalowej baterii, której solidna konstrukcja kryje w sobie szereg funkcjonalności. Na dwustopniowej głowicy marki Sedal umieszczony został bizuteryjny akcent Q, co nadaje eleganckiego charakteru i subtelnie podnosi rangę wśród produktów w jej klasie. Jej ceramiczne serce marki Sedal, gwarantuje cichą i bezawaryjną pracę przez wiele lat. Obrotowa wylewka 360° oraz jej wyciągana końcówka sprawiają, że woda z łatwością dociera do potrzebnego miejsca, nawet poza obrębem komór zlewozmywaka. Dodatkowo zastosowany przycisk dywersyfikujący strumień, pozwala dostosować go do rodzaju wykonywanych prac, a tym samym zminimalizować stratę wody. W wylewce został umieszczony perlator, który dzięki solidnemu napowietrzeniu wody, również pozwala zaoszczędzić jej zużycie.

## Baterie

**Q**line

**JENNIFER**



wysokość wylewki: 23,5 cm  
wysokość baterii: 46 cm

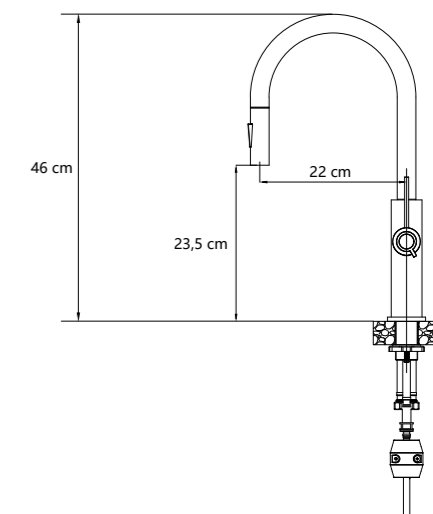

miedziany nano PVD:  
3623510\_PVDC1



złoty nano PVD:  
3623510\_PVDG1



pure carbon /  
miedziany nano PVD:  
3623510\_BLMPVDC1

pure carbon /  
złoty nano PVD:  
3623510\_BLMPPVDG1



snow white /  
miedziany nano PVD:  
3623510\_WHMPVDC1

snow white /  
złoty nano PVD:  
3623510\_WHMPVDG1



pure carbon:  
3623510\_BLM



stalowy SteelQ:  
3623510\_BS



## JODIE

JODIE to klasyczna w formie, stalowa bateria do zlewozmywaka kuchennego. Jej prosty kształt, udekorowany został biżuteryjnym znakiem Q, co świadczy o ponadczasowym charakterze modelu, który dopasuje się do każdej aranżacji przestrzeni kuchennej. Bateria wyposażona jest w ceramiczną, dwustopniową głowicę marki Sedal, co gwarantuje cichą i bezawaryjną pracę przez wiele lat, a zastosowany perlator, dzięki napowietrzeniu wody, zauważalnie zmniejszy jej zużycie. Dodatkowo element ten zapobiega osadzaniu się kamienia na baterii, co wpływa na płynność pracy, oraz wygląd produktu. Dzięki wylewce obrotowej 360° można operować strumieniem wody zarówno w obrębie komór zlewozmywaka, jak i poza nim, co często znakomicie powiększa obszar roboczy. Innowacyjny system montażu QFix, pozwala na szybkie i łatwe zamontowanie produktu, bez konieczności użycia dodatkowych narzędzi. JODIE to funkcjonalna i niezawodna bateria, która dzięki swoim ni9ewątpliwym zaletom, sprawdzi się w każdej kuchni.

Qline

JODIE



wysokość wylewki: 23,5 cm  
wysokość baterii: 35,5 cm

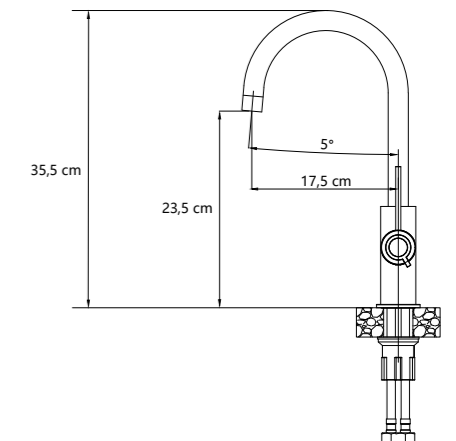

miedziany nano PVD:  
3623511\_PVDC1



złoty nano PVD:  
3623511\_PVDG1



pure carbon /  
miedziany nano PVD:  
3623511\_BLMPPVDC1

pure carbon /  
złoty nano PVD:  
3623511\_BLMPPVDG1



snow white /  
miedziany nano PVD:  
3623511\_WHMPVDC1

snow white /  
złoty nano PVD:  
3623511\_WHMPVDG1



pure carbon:  
3623511\_BLM



stalowy SteelQ:  
3623511\_BS



## MARILYN

MARILYN to stalowa, dosyć wysoka bateria, osadzona na solidnej podstawie. Imponuje zarówno rozmiarem, jak i wachlarzem cech, charakterystycznych dla produktu z górnej półki. Ceramiczna głowica, będąca jej sercem gwarantuje cichą i równomierną pracę przez wiele lat, a zastosowany perlator napowietrzy wydobywającą się wodę, dzięki czemu zauważalnie obniży jej zużycie. Bateria wyposażona jest w giętką, ale solidną wylewkę, która pozwoli skierować strumień we właściwe miejsce i operować nim zarówno nad powierzchnią zlewozmywaka, jak i poza jego obrębem. Dodatkowo do korpusu przymocowana jest podpora, która dzięki wyposażeniu w magnes będzie utrzymywała wylewkę w sposób stabilny, i jednocześnie eksponujący nad zlewozmywakiem jej elegancki charakter. Bateria posiada innowacyjny system mocowania QFix, dzięki czemu instalację baterii zarówno na zlewozmywaku jak i na blacie kuchennym można wykonać prosto, bez użycia dodatkowych narzędzi.

Qline

MARILYN

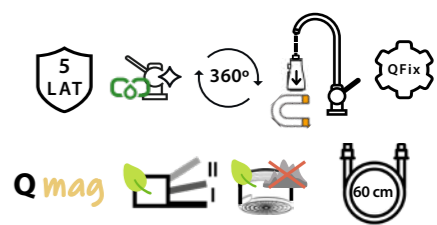

wysokość wylewki: 23 cm  
wysokość baterii: 54,5 cm

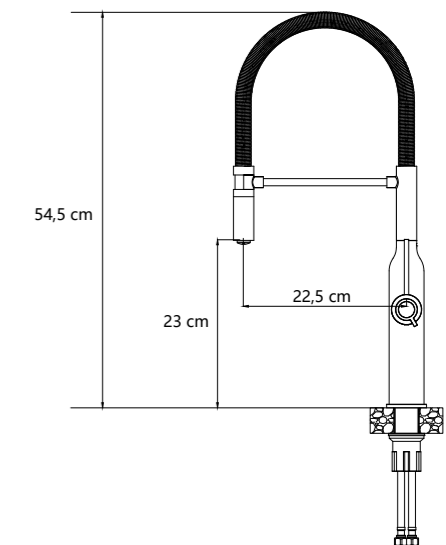

miedziany nano PVD:  
3523527\_PVDC1



złoty nano PVD:  
3523527\_PVDG1



pure carbon:  
3523527\_BLM



stalowy SteelQ:  
3523527\_BS



## ANGELINA

ANGELINA to stalowa, ciekawie zaprojektowana bateria, o charakterystycznym, proporcjonalnym kształcie. Solidny, niezbyt wysoki korpus ozdobiony został subtelnym detałem Q, który nie tylko nadaje lekkości, ale również jest swoistą pieczęcią gwarancji jakości dla tego modelu. Wewnątrz baterii znajduje się ceramiczna głowica, gwarantująca cichą i niezawodną pracę przez długie lata użytkowania. Obrotowa wylewka 360° oraz wyciągana końcówka pozwalają na dostarczenie wody nie tylko w obrębie komór, ale również wszędzie tam, gdzie jest potrzebna, powiększając znacznie zakres roboczy. Zamontowany perlator skutecznie napowietrza wodę, powodując widoczne zmniejszenie jej zużycia. Niewątpliwą zaletą produktu jest jej łatwy montaż. Dzieje się tak za sprawą zastosowania innowacyjnego sposobu montażu QFix, który pozwala stabilnie zamocować baterię na zlewozmywaku, bez użycia dodatkowych narzędzi. ANGELINA jest modelem ciekawym w swoim designie, ale też praktycznym i odpowiadającym trendom związanym z ekologią.

Qline

ANGELINA

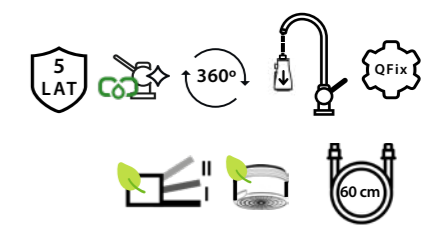

wysokość wylewki: 28 cm  
wysokość baterii: 31 cm

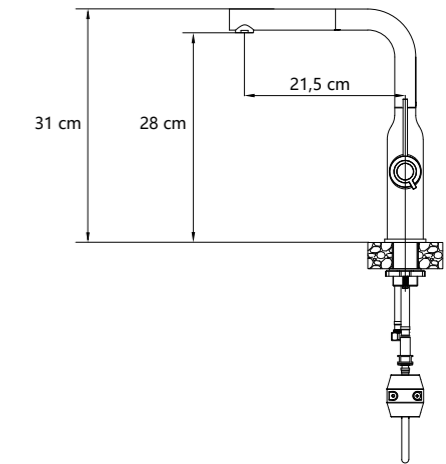

miedziany nano PVD:  
3573500\_PVDC1



złoty nano PVD:  
3573500\_PVDG1



pure carbon /  
miedziany nano PVD:  
3573500\_BLMPPVDC1

pure carbon /  
złoty nano PVD:  
3573500\_BLMPPVDG1



snow white /  
miedziany nano PVD:  
3573500\_WHMPVDC1

snow white /  
złoty nano PVD:  
3573500\_WHMPVDG1



pure carbon:  
3573500\_BLMQS



stalowy SteelQ:  
3573500\_BS



## JESSICA

JESSICA to sztandarowy model w ofercie Quadron, który najpełniej prezentuje możliwości dostępne w segmencie baterii tej jakości. Charakterystyczny dla najlepszych baterii znak Q, to gwarancja najwyższej dbałości o możliwości użytkowe, połączone z jakością wykonania i estetyką wyglądu. Wewnątrz baterii znajduje się ceramiczna głowica, której cechą charakterystyczną jest bezawaryjna i cicha praca. W wylewce zastosowany został perlator, który bardzo skutecznie napowietrzy wodę. Dodatkowo bateria wyposażona jest w przycisk dywersyfikujący strumień, pozwalający dostosować go do rodzaju wykonywanych prac, oraz przycisk STOP, który zatrzymuje strumień wody, dzięki czemu przemieszczanie wyciąganej wylewki odbywa się bez zbędnego rozchlapywania. JESSICA to idealna bateria, w której dzięki wyciąganej wylewce znacznie powiększony został zakres obszaru roboczego, a zastosowanie funkcji stop do chwilowego zatrzymania strumienia wody, wpłynie na jej oszczędność i równocześnie wygodę pracy.

## Baterie





**Qline**

**JESSICA**

5 LAT
360°
QFix

60 cm

**FUNKCJA STOP**

pozwała na chwilowe zatrzymanie strumienia wody

wysokość wylewki: 26,5 cm  
wysokość baterii: 47 cm





miedziany nano PVD:  
3573591\_PVDC1



złoty nano PVD:  
3573591\_PVDG1



pure carbon /  
miedziany nano PVD:  
3573591\_BLMPVDC1

pure carbon /  
złoty nano PVD:  
3573591\_BLMPPVDG1



snow white /  
miedziany nano PVD:  
3573591\_WHMPVDC1

snow white /  
złoty nano PVD:  
3573591\_WHMPVDG1



pure carbon:  
3573591\_BLMQS



stalowy SteelQ:  
3573591\_BS



## NATALIE

NATALIE to stalowa bateria o nietuzinkowym kształcie stałej wylewki. Na dźwigni głowicy umieszczony został biżuteryjny emblemat Q, potwierdzający dbałość o jakość i detale, a wewnątrz korpusu umieszczona ceramiczna głowica, gwarantująca bezawaryjną i cichą pracę przez wiele lat. Stała, obrotowa wylewka 360° pozwoli na dostarczenie wody nie tylko nad komorami, ale także poza obrębem zlewozmywaka. Perlator napowietrzający strumień wody sprawi, że jej zużycie wyraźnie spadnie. Atutem tego modelu jest zastosowany innowacyjny system montażu QFix, który pozwala na stabilne zamocowanie baterii, bez konieczności sięgania po dodatkowe narzędzia. NATALIE to model ciekawy w swojej konstrukcji, wykonany precyzyjnie i gwarantujący użytkowanie przez bardzo długi czas, bez obawy o uszkodzenia materiału czy awarie.

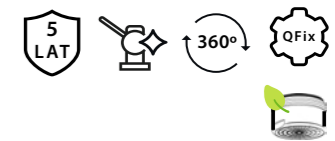

wysokość wylewki: 23,5 cm  
wysokość baterii: 34 cm

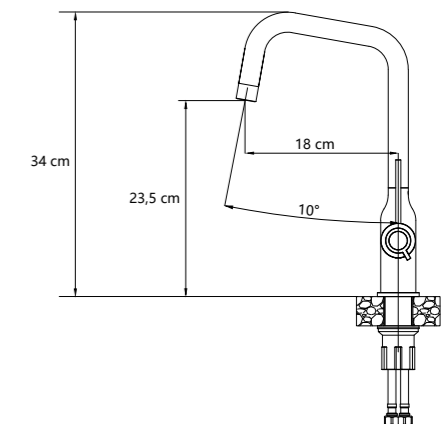

miedziany nano PVD:  
3523501\_PVDC1



złoty nano PVD:  
3523501\_PVDG1



pure carbon /  
miedziany nano PVD:  
3523501\_BLMPPVDC1

pure carbon /  
złoty nano PVD:  
3523501\_BLMPPVDG1



snow white /  
miedziany nano PVD:  
3523501\_WHMPVDC1

snow white /  
złoty nano PVD:  
3523501\_WHMPVDG1



stalowy SteelQ:  
3523501\_BS



## INGRID

INGRID to klasycznie wyglądająca, stalowa bateria kuchenna, której subtelne krzywizny nadają wygląd estetyczny i pełen gracji. Dźwignia baterii ozdobiona została biżuteryjnym dekokorem w kształcie litery Q, co symbolizuje nie tylko doskonałą jakość, ale i przywiązanie do detali projektu. Wewnątrz wylewki znajduje się ceramiczna głowica, która odpowiada za cichą i bezawaryjną pracę. Zamontowany perlator solidnie napowietrza wodę, dzięki czemu jej zużycie staje się zauważalnie niższe, pozytywnie wpływając na ochronę środowiska naturalnego. Wykorzystany w tym modelu innowacyjny system mocowania Qfix, pozwala na zainstalowanie produktu na zlewozmywaku, bez konieczności wykorzystania dodatkowych narzędzi. INGRID to klasycznie wyglądająca bateria, w wielu wariantach kolorystycznych, dzięki czemu można dopasować ją do różnych wystrojów kuchni, bez obawy, że nie wkomponuje się w nawet najbardziej wymyślne koncepcje stylistyczne.

## Baterie

Qline

INGRID



wysokość wylewki: 22 cm  
wysokość baterii: 34 cm

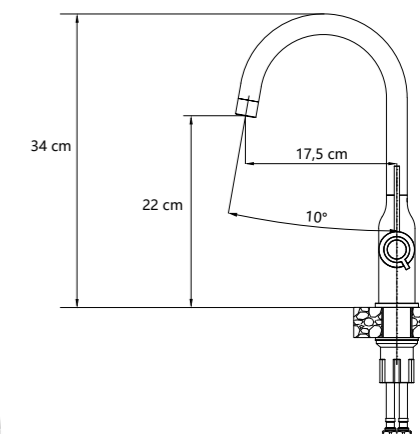

pure carbon /  
miedziany nano PVD:  
3523500\_BLMPVDC1

pure carbon /  
złoty nano PVD:  
3523500\_BLMPVDC1



snow white /  
miedziany nano PVD:  
3523500\_WHMPVDC1

snow white /  
złoty nano PVD:  
3523500\_WHMPVDC1



pure carbon:  
3523500\_BLMQSB

pure carbon /  
logo Q snow white shine:  
3523500\_BLMQSWH



snow white:  
3523500\_WHMQSWH

snow white /  
logo Q pure carbon shine:  
3523500\_WHMQSBL



miedziany nano PVD:  
3523500\_PVDC1

złoty nano PVD:  
3523500\_PVDG1



stalowy SteelQ:  
3523500\_BS

chromowany:  
3523500\_CR



## RACHEL

RACHEL to stalowa bateria, której wzornictwo nawiązuje do stale powracającej mody na wyposażenie retro. Zarówno kształt wylewki i ceramiczna dźwignia, oraz łączenie z metalowymi elementami, przywodzą na myśl stylizacje eleganckich i solidnych kuchni sprzed lat. Wewnątrz baterii znajduje się ceramiczna głowica, gwarantująca cichą i bezawaryjną pracę, a zainstalowany perlator pozwala napowietrzyć wodę, co zauważalnie wpływa na zmniejszenie jej zużycie. Wylewka 360° pozwala na dostarczenie wody nie tylko do komór zlewozmywaka, ale również, poza jego obręb, co powiększa obszar roboczy i ułatwia pracę. Instalacja baterii została oparta na innowacyjnym systemie montażu QFix, który pozwala na zamocowanie produktu na zlewozmywaku, bez konieczności sięgania po dodatkowe narzędzia.

## RACHEL

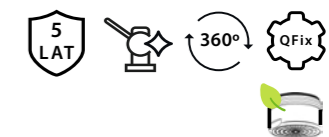

wysokość wylewki: 21,5 cm  
wysokość baterii: 33 cm

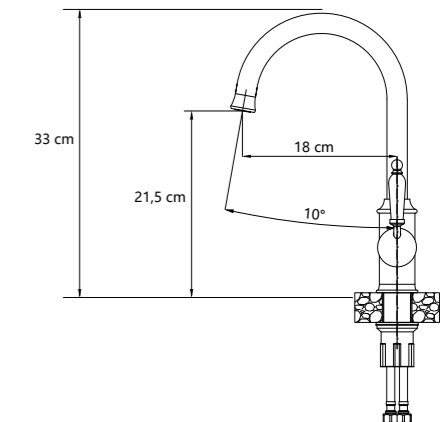

miedziany nano PVD /  
biała ceramika:  
3623504\_PVDC1



złoty nano PVD /  
biała ceramika:  
3623504\_PVDG1



pure carbon /  
miedziany nano PVD /  
biała ceramika:  
3623504\_BLMPVDC1



pure carbon /  
złoty nano PVD /  
biała ceramika:  
3623504\_BLMPVDG1



snow white /  
miedziany nano PVD /  
biała ceramika:  
3623504\_WHMPVDC1



snow white /  
złoty nano PVD /  
biała ceramika:  
3623504\_WHMPVDG1





## ELLEN

ELLEN to innowacyjna stalowa bateria kuchenna, stworzona z myślą o wygodzie i funkcjonalności. Wyposażona w wyciąganą wylewkę, oferuje dodatkową atrakcyjną funkcję - możliwość podłączenia do filtra. Obrótowa wylewka 360 stopni oraz wyciągana końcówka pozwala swobodnie operować strumieniem wody nie tylko pomiędzy komorami zlewozmywaka, ale również poza jego obrębem. To rozwiązanie znacząco podnosi komfort użytkowania, umożliwiając łatwe napełnianie dzbanka czy innego naczynia stojącego na blacie kuchennym krystalicznie czystą wodą.

Głowica marki Sedal zapewnia nie tylko doskonałą jakość, ale także cichą pracę, co jest kluczowe dla komfortu użytkowania. Wylewka z perlatozem doskonale napowietrza wodę, co przyczynia się do oszczędności i dbałości o środowisko. Ellen to nie tylko funkcjonalne urządzenie, ale również elegancki element wyposażenia kuchni.

## Baterie

model dostępny  
od lipca 2024

**QUADRON**  
unique

### ELLEN

Bateria dostosowana do współpracy z filtrami, z osobnym obiegiem wody pitnej

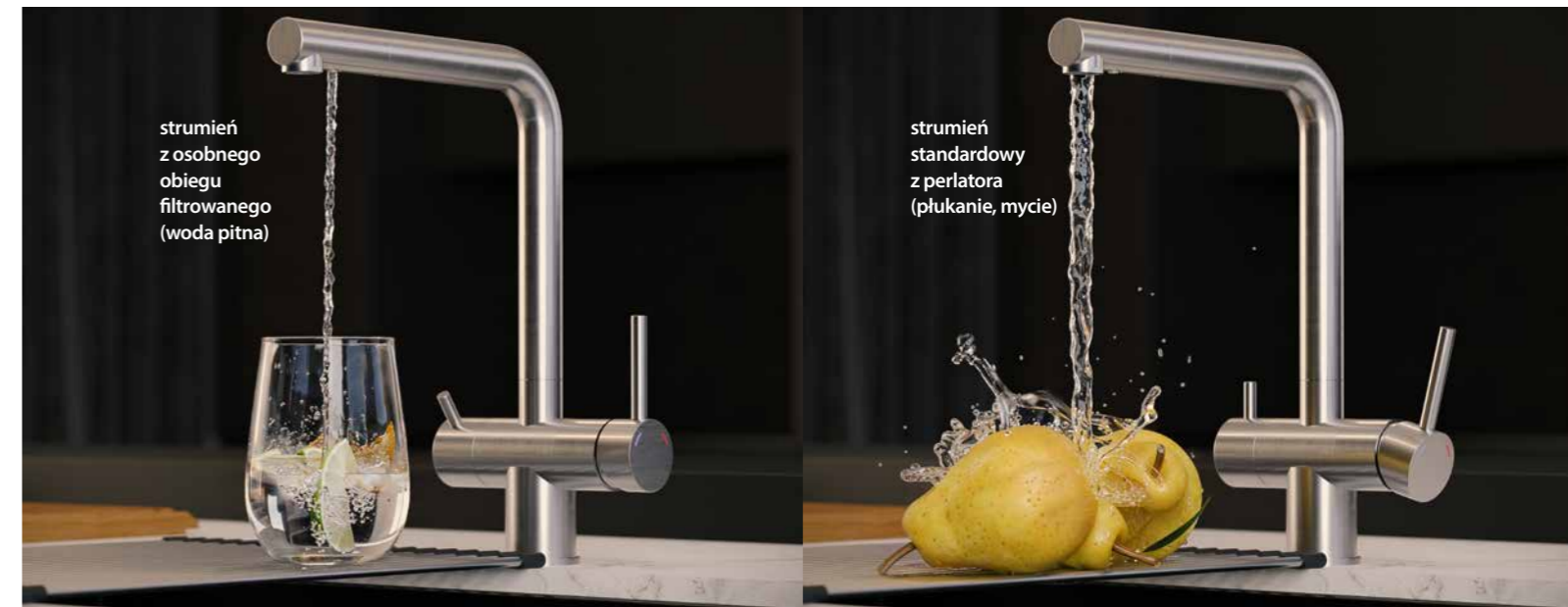
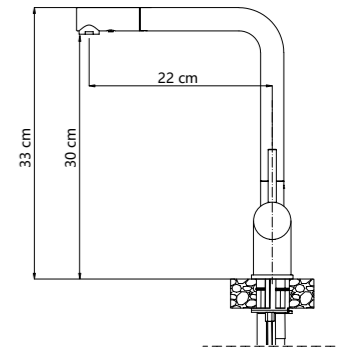



## CAREN

CAREN to solidna, stalowa bateria kuchenna, której komplet zalet sprawi, iż stanie się nieodzownym produktem we współczesnej kuchni. Produkt posiada dodatkową, atrakcyjną funkcję, jaką jest możliwość podłączenia jej do filtra. Dzięki niedużej dźwigni, w naszej kuchni mamy dostęp do krystalicznie czystej wody, bez konieczności montowania dodatkowej wylewki na blacie. Bateria wyposażona jest w głowicę marki Sedal, która charakteryzuje się doskonałą jakością, co sprawia, że jest ona długowieczna, a jej praca niezwykle cicha. Wylewka zakończona jest perlatozem, który doskonale napowietrza wodę. Bateria jest obrotowa, co sprawia, że możemy swobodnie operować strumieniem wody zarówno pomiędzy komorami, jaki i poza obrębem zlewozmywaka. Produkt posiada idealne rozwiązanie montażowe – innowacyjny system QFix. Caren, to bateria, która nie tylko urzeknie swoim wyglądem, ale również sprawdzi się jako praktyczne i wytrzymałe uzupełnienie zlewozmywaka kuchennego.

## Baterie

### CAREN

Bateria dostosowana do współpracy z filtrami, z osobnym obiegiem wody pitnej

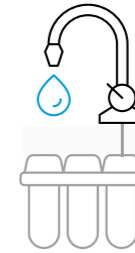

wysokość wylewki: 23 cm  
wysokość baterii: 35 cm

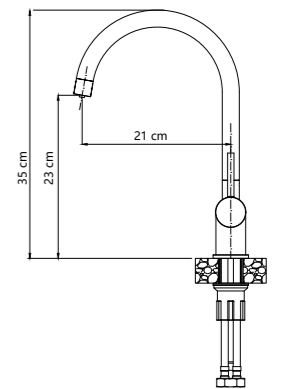

miedziany nano PVD:  
3623512\_PVDC1

Nowość!



złoty nano PVD:  
3623512\_PVDG1

Nowość!



pure carbon:  
3623512\_BLM

Nowość!



stalowy SteelQ  
3623512\_BS

Nowość!

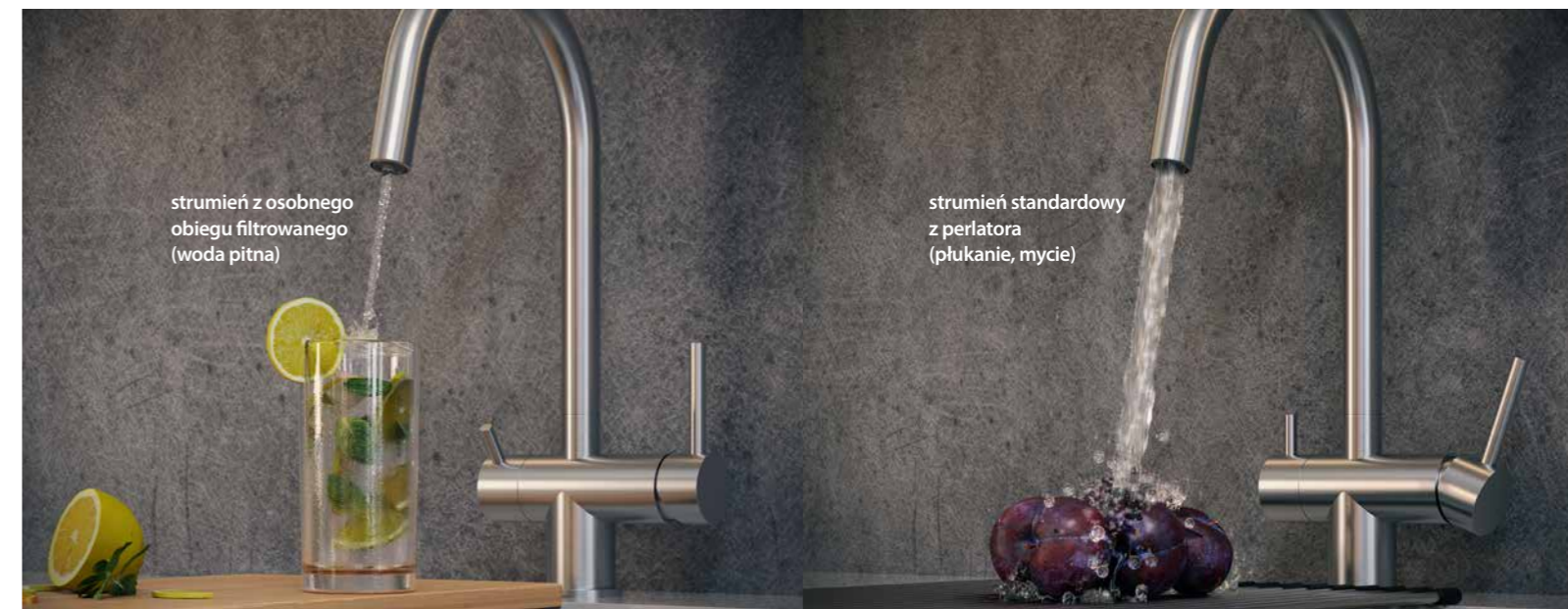



## JULIA

JULIA to połączenie wielu funkcji w jednym, doskonałym produkcie. Smukła wylewka kryje w sobie szereg możliwości, aby sprostać wszystkim zadaniom w kuchni. Duża gama kolorystyczna sprawi, że model ten sprawdzi się zarówno w nowoczesnej aranżacji, jak i klasycznym wystroju pomieszczenia. Wyciągana wylewka znakomicie powiększa obszar pracy, gdyż bez problemu można operować nią zarówno pomiędzy komorami, jak i poza obrysem zlewozmywaka. Pozwala na dostarczenie wody nawet w odległe od samej baterii miejsce. Wylewka zakończona jest perlatozem, dzięki któremu woda jest solidnie napowietrzona, a to z kolei gwarantuje jej zdecydowanie mniejsze zużycie. Jest to zatem nie tylko ekologiczne, ale realnie wpływa na obniżenie comiesięcznych rachunków.

## JULIA





## MERYL

MERYL to bardzo funkcjonalna i nietypowo zaprojektowana bateria kuchenna. Wydaje się, że w aranżacji nowoczesnej sprawdzi się najlepiej, ale dobrze skomponowana przestrzeń, z elementami klasycznego wystroju również pozwoli jej zabłysnąć. Produkt ten posiada szereg funkcjonalności, które bardzo wspierają codzienną pracę w kuchni. Obrotowa wylewka 360° pozwoli w sposób nieograniczony dostarczać wodę wokół zlewozmywaka, a wygodny uchwyt pozwoli wyciągnąć ją, poszerzając jeszcze obszar roboczy. Dodatkowo bateria wyposażona jest w przycisk dywersyfikujący strumień, co pozwala dostosować go to aktualnie wykonywanych prac, a tym samym zminimalizować stratę wody. Owoce, warzywa, czy naczynia można swobodnie opłukać wykorzystując funkcję prysznica, podczas, gdy mocniejsze zabrudzenia, wymagające silniejszego i zwartego strumienia, bez kłopotu znikną dzięki klasycznemu ustawieniu wylewki.

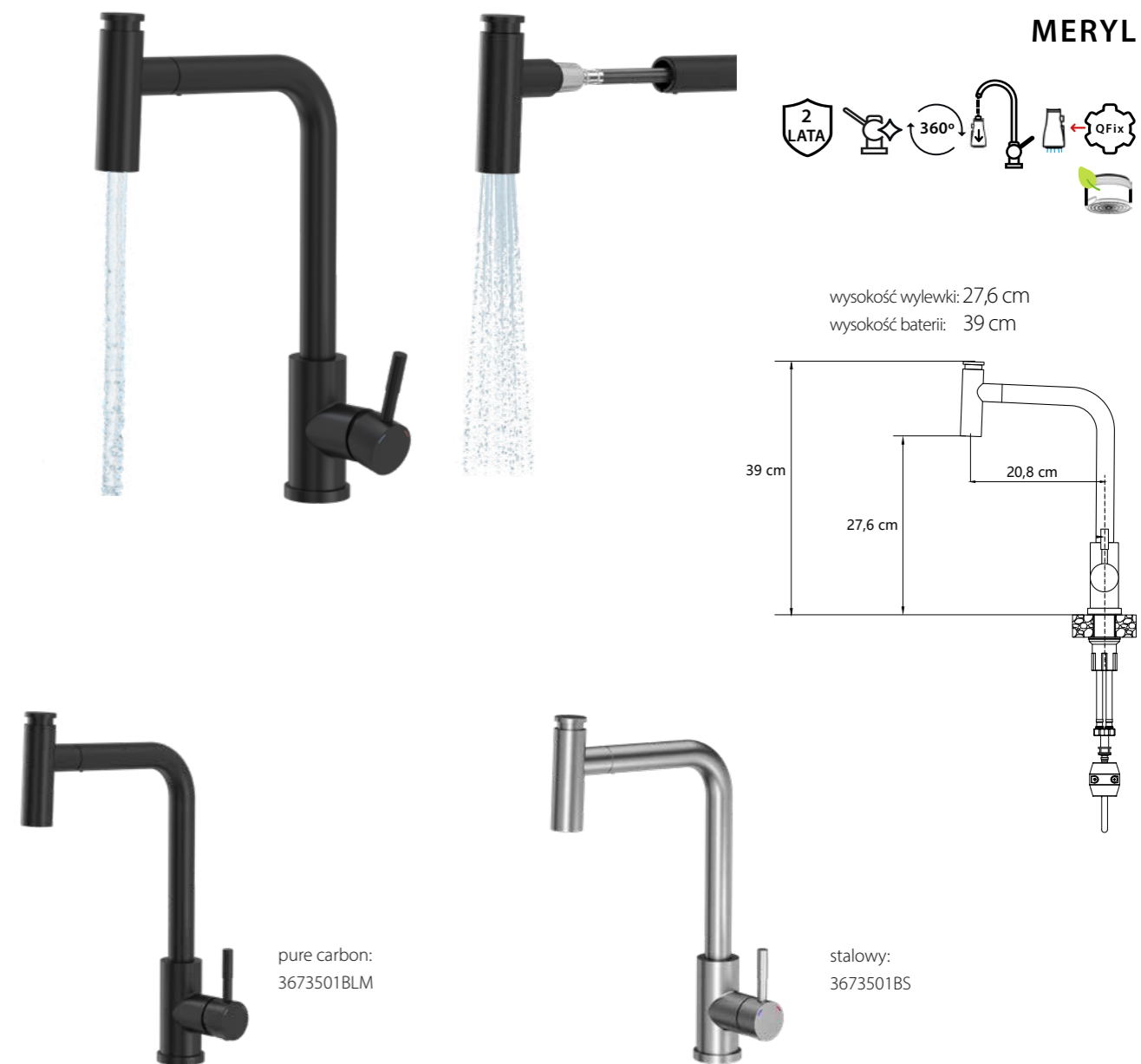

## MERYL

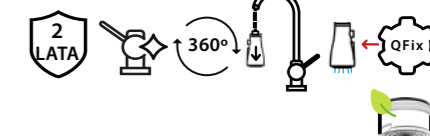

wysokość wylewki: 27,6 cm  
wysokość baterii: 39 cm

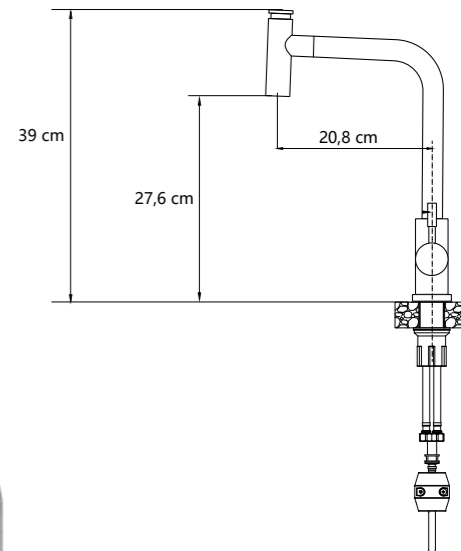

pure carbon:  
3673501BLM

stalowy:  
3673501BS



## SALMA

SALMA to stalowa bateria, o dosyć wysokiej, półelastycznej wylewce. Ruchoma końcówka wspiera się na stabilnym ramieniu, dzięki czemu wygląda bardzo nowocześnie i estetycznie. Produkt wyposażony jest w ceramiczną głowicę, zapewniającą cichą i długotrwałą pracę, bez obawy o awarie czy uszkodzenia. Wysoki komfort użytkowania baterii Salma wynika również z dodatkowych funkcji, zastosowanych na głowicy wylewki. Jest ona wyposażona w przycisk dywersyfikujący strumień wody, co pozwala dostosować jej ilość oraz sposób wypływu do aktualnie wykonywanych prac. Owoce, warzywa, czy naczynia można swobodnie opłukać wykorzystując funkcję prysznica, podczas, gdy mocniejsze zabrudzenia, wymagające silniejszego i zwartego strumienia, bez kłopotu znikną dzięki klasycznemu ustawieniu wylewki. Dodatkowo, zastosowany został przycisk STOP, który zatrzymuje strumień wody, dzięki czemu przemieszczanie wylewki odbywa się bez zbędnego rozchlapywania i marnowania jej.

## Baterie

### SALMA

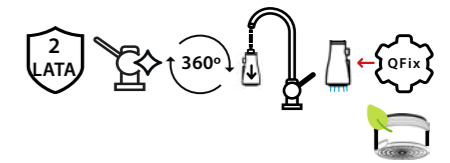

wysokość wylewki: 15,2 cm  
wysokość baterii: 44 cm

dostępne do wyczerpania  
zapasów

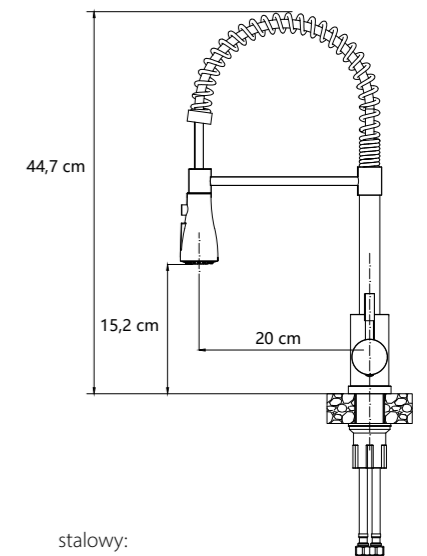

#### FUNKCJA



pozwała na chwilowe  
zatrzymanie  
strumienia wody



pure carbon:  
3323520BLM

stalowy:  
3323520BS

chromowany:  
3323520CR



## GINA

GINA to produkt nie tylko komfortowy w użytkowaniu, ale też niezwykle estetyczny, dzięki smukłemu, stalowemu korpusowi. Jakość zastosowanych materiałów gwarantuje długowieczność produktu, a rodzaj wykończenia jest przyjazny dla użytkownika i gwarantuje możliwość wykorzystania przez wiele lat, bez obawy o awarie, czy uszkodzenia zmęczeniowe. Elastyczna wylewka znakomicie powiększy dostępny obszar roboczy, gdyż pozwala na swobodne operowanie strumieniem pomiędzy komorami, a także poza obrębem zlewozmywaka, dostosowując także swoją wysokość do różnorodnych potrzeb użytkownika. Dodatkowa funkcja zastosowana w baterii, która doskonale uzupełnia jej możliwości użytkowe, to przycisk pozwalający na dywersyfikację rodzaju strumienia, co pozwala dostosować jej ilość oraz sposób wypływania do aktualnie wykonywanych prac.

## Baterie

## GINA



wysokość wylewki: 19,5 cm  
wysokość baterii: 40 cm

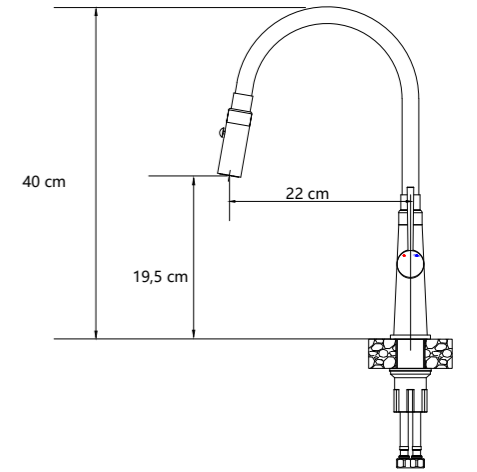

pure carbon / czarny wąż:  
3922505\_BLM



stalowy / czarny wąż:  
3922505\_BSBL



stalowy / szary wąż:  
3922505\_BSGR



stalowy / beżowy wąż:  
3922505\_BSBE



## ANDY

ANDY to imponujący wszechstronnością i ciekawym wyglądem model. Szereg możliwości, jakie prezentuje, znakomicie ułatwi pracę w kuchni i sprawi, że znacznie podniesie się komfort realizowanych zadań.

Korpus baterii wykonany jest z wysokiej jakości stali, a elastyczna wylewka to połączenie rurki z tworzywa, w oplocie stalowym - gwarantującym wytrzymałość - oraz silikonowego, przyjemnego w dotyku pokrycia. Wewnątrz baterii znajduje się ceramiczna głowica, która charakteryzuje się cichą i bezawaryjną pracą. Wylewka zakończona jest perlatozem, napowietrzającym wodę, dzięki czemu zauważalnie spada jej zużycie podczas codziennych czynności przy zlewozmywaku. Elastyczna wylewka pozwoli skierować strumień wody w dowolne miejsce, znakomicie powiększając obszar roboczy. Dodatkowo bateria posiada ramię wyposażone w magnes, na które można odłożyć wylewkę. Dodatkowy atut to przycisk, za pomocą którego można dostosować siłę strumienia wody do wykonywanych prac.





## NAOMI

NAOMI to stalowa bateria w klasycznym stylu, której błyszcząca, idealnie gładka powierzchnia stanowi piękny, biżuteryjny dodatek do zlewozmywaka kuchennego. Bateria wyposażona jest w ceramiczną głowicę, gwarantującą cichą i bezawaryjną pracę, oraz perlator solidnie napowietrzający strumień wody, dzięki czemu zauważalne jest zmniejszenie jej zużycia. Stała, obrotowa wylewka 360° pozwoli dostarczyć wodę zarówno do komór, jak i poza obręb zlewozmywaka, ułatwiając codzienną pracę i podnosząc jej komfort.

Prosty i skuteczny system stabilnego montażu zapewniony jest dzięki zastosowaniu innowacyjnej metody QFix, pozwalającej na instalację bez konieczności używania dodatkowych narzędzi. Bateria NAOMI to przykład produktu ponadczasowego, którego elegancja uwypukla się w towarzystwie innych elementów wyposażenia, a jakość wykonania i rodzaj materiałów gwarantują długie i bezawaryjne korzystanie.

## NAOMI

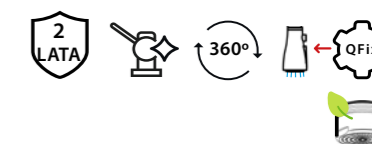

wysokość wylewki: 24 cm  
wysokość baterii: 34 cm

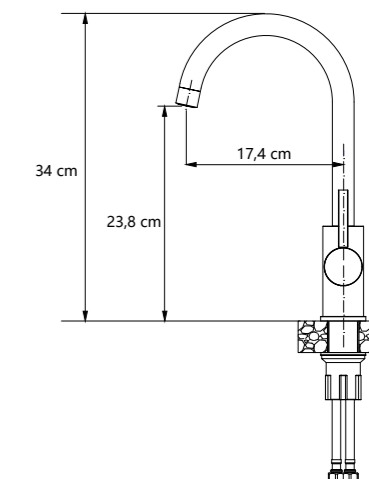

miedziany nano PVD:  
3323502\_PVDBSC1



złoty nano PVD:  
3323502\_PVDBSG1



czarny polysk:  
3323502\_CZP





## MAGGIE

MAGGIE to stalowa bateria z elastyczną wylewką, to rozwiązanie znakomicie podnoszące komfort pracy w kuchni, bez szkody dla wyglądu czy jakości produktu. Jest to rozwiązanie, którego zadaniem jest doprowadzenie strumienia wody dokładnie tam, gdzie jest on niezbędny, bez rozchlapywania czy ograniczenia zasięgu. Zastosowany wąż pozwala swobodnie operować w komorze zlewozmywaka, oraz poza jego obrębem, z łatwością dopasowując swój kształt do potrzeb użytkownika. Materiał, z których wykonany jest korpus produktu to wysokiej jakości stal. Elastyczna wylewka to połączenie rurki z tworzywa, w oplocie stalowym, gwarantującym wytrzymałość oraz silikonowego, przyjemnego w dotyku pokrycia. Połączenie tych wszystkich elementów sprawia, że baterii można używać przez wiele lat, bez obawy o awarie, czy uszkodzenia zmęczeniowe materiału.

## MAGGIE



wysokość wylewki: 23 cm  
wysokość baterii: 38 cm

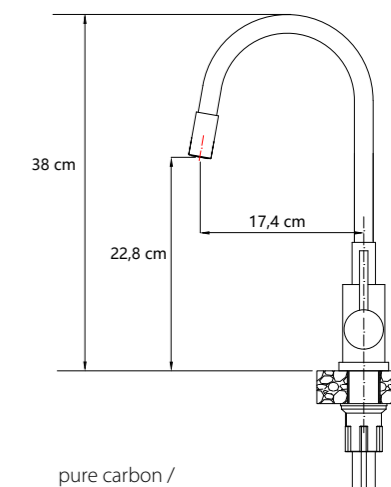

miedziany nano PVD /  
wąż czarny:  
3323503PVDC1

złoty nano PVD /  
wąż czarny:  
3323503PVDG1



pure carbon /  
wąż czarny:  
3323503BLM

snow white mat /  
wąż biały:  
3323503WHM



stalowy SteelQ /  
wąż czarny:  
3323503BL



stalowy SteelQ /  
wąż szary:  
3323503GR

stalowy SteelQ /  
wąż beżowy:  
3323503BE



PVD black metal /  
wąż czarny:  
3323503PVDBLM

Nowość!



## KATE

KATE to stalowa bateria i niezawodny produkt - w klasycznej formie. Różne kolory wykończenia, i stabilne mocowanie na zlewozmywaku sprawi, że będzie to atrakcyjne rozwiązanie w każdej kuchni. Materiał, z którego wykonany jest produkt to wysokiej jakości stal. Wewnątrz baterii znajduje się ceramiczna głowica, która charakteryzuje się cichym i niezawodnym funkcjonowaniem. Połączenie tych wszystkich elementów sprawia, że baterii można używać przez wiele lat, bez obawy o awarie, czy uszkodzenia zmęczeniowe materiału. Wylewka zakończona jest perlatozem, dzięki któremu woda napowietrzona, co przekłada się na jej mniejsze zużycie. Wielką zaletą jest łatwość montażu baterii. Standardowo posiada ona innowacyjny system mocowania, dzięki czemu instalację baterii zarówno na zlewozmywaku jak i na blacie kuchennym można prosto wykonać bez użycia dodatkowych narzędzi.

## KATE

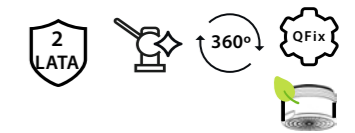

wysokość wylewki: 22 cm  
wysokość baterii: 32 cm

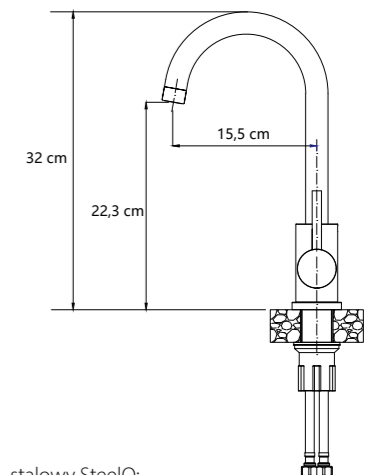

pure carbon:  
3623500\_BLM



stalowy SteelQ:  
3623500\_BS

chromowany:  
3623500\_CR



black dotted GraniteQ:  
3623500\_BL

silver stone GraniteQ:  
3623500\_GR



river sand GraniteQ:  
3623500\_BE



PVD black metal:  
3623500\_PVDBLM

**Nowość!**



LORI

Nowość!

EMMA



miedziany nano PVD: MFT001-PVDC      złoty nano PVD: MFT001-PVDG



miedziany nano PVD: MFT002-PVDC      złoty nano PVD: MFT002-PVDG



pure carbon: MFT001-BLM      stalowy: MFT001-BS



pure carbon: MFT002-BLM      graphite metal: MFT002-GM



stalowy: MFT002-BS

**DOZOWNIKI LORI / EMMA**

Niezawodne i solidne dozowniki LORI i EMMA to gwarancja trwałości i elegancji w każdej kuchni. Wykonane z wysokiej jakości stali, zapewniają długotrwałą funkcjonalność. Możliwość montażu zarówno w blacie, jak i w zlewozmywaku, pozwala dostosować je do indywidualnych potrzeb użytkowników. Dzięki dozownikowi można uniknąć konieczności trzymania dodatkowych opakowań z detergentem w obrębie zlewozmywaka. Ich duża pojemność 500 ml oraz możliwość napełniania od góry gwarantują wygodę użytkownika, eliminując konieczność częstego uzupełniania. Oryginalny design dodaje nowoczesności i elegancji kuchni. Dla tych, którzy cenią sobie wygodę, funkcjonalność i styl, okrągły LORI i kwadratowy EMMA to idealne rozwiązanie, które nie tylko ułatwia codzienne czynności kuchenne, ale także nadaje wnętrzu wyjątkowego charakteru.

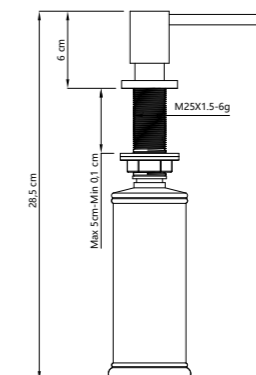
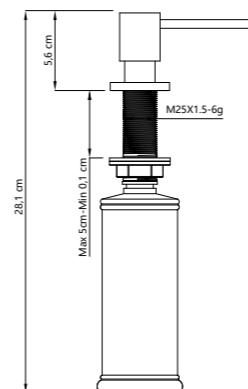



## DOZOWNIKI JUDY / KEIRA

Stalowy dozownik JUDY gwarantuje nie tylko długotrwałą użyteczność, ale także niezrównaną elegancję. Jego minimalistyczny, nowoczesny design sprawia, że doskonale komponuje się z różnymi stylami kuchni, dodając im wyrafinowanego uroku. Judy to nie tylko piękny element wystroju kuchni, ale także niezwykle praktyczne urządzenie. Możliwość montażu zarówno w blacie, jak i w zlewozmywaku, daje użytkownikom swobodę wyboru i dostosowania do swoich potrzeb. Duża pojemność 500 ml oraz opcja napełniania od góry zapewniają wygodę użytkownika, eliminując konieczność częstego uzupełniania. Dodatkowo, dozownik Judy pozwala uniknąć bałaganu z dodatkowymi opakowaniami detergentu w obrębie zlewozmywaka, sprawiając, że praca w kuchni staje się bardziej uporządkowana i przyjemna. Dozownik płynu KEIRA o pojemności 320ml z pompką, zapewnia łatwe dozowanie i uzupełnianie środka myjącego sprawia, że jest to praktyczny i bardzo wygodny element uzupełniający w kuchennej strefie mokrej.

### JUDY



### KEIRA



miedziany nano PVD:  
MFT004-PVDC



złoty nano PVD:  
MFT004-PVDG



miedziany nano PVD:  
MFS1001PC



złoty nano PVD:  
MFS1001PG



black metal PVD:  
MFS1001PVDBLM

Nowość!



pure carbon:  
MFT004-BLM



graphite metal:  
MFT004-GM



pure carbon:  
MFS1001BLM



stalowy:  
MFS1001BS



chromowany:  
MFS1001CR



stalowy:  
MFT004-BS



chromowany:  
MFT004-CR



black dotted:  
MFS1001BL



snow white:  
MFS1001WHM



silver stone:  
MFS1001GR



river sand:  
MFS1001BE

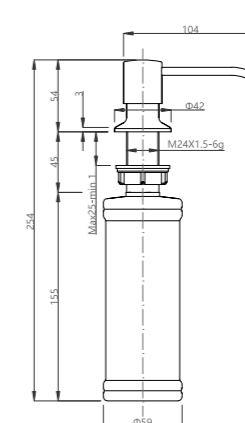
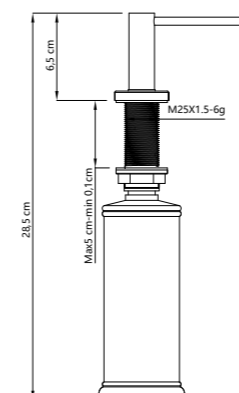



## AKCESORIA

Kolekcja akcesoriów zlewozmywakowych Quadron oferuje praktyczne rozwiązania, podnoszące funkcjonalność i estetykę kuchni. Precyzyjnie zaprojektowane z myślą o wygodzie użytkowników i optymalnym wykorzystaniu przestrzeni, zapewniają wysoką jakość wykonania i wszechstronne zastosowania. Drewniane deski do krojenia doskonale pasują do komory, umożliwiając powiększenie blatów roboczych lub dodatkową przestrzeń do odkładania. Wyfrezowany spód zapewnia stabilne umieszczenie deski. Wkładki ociekowe ułatwiają codzienne prace, zastępując lub dodając powierzchnię do odkładania, a otwory odprowadzają wodę do komory. Qmata ociekowa to praktyczny gadżet dla kuchni z ograniczoną przestrzenią, łatwa do schowania dzięki silikonowemu zakończeniu. Połączenie stalowych prętów z silikonowym łącznikiem zapewnia łatwe czyszczenie. Akcesoria są dostępne w różnych rozmiarach, dopasowane do komór zlewozmywaka, zapewniając kompleksowe rozwiązania dla kuchni.

## Akcesoria

### Deska kuchenna jesion olejowany



drewno jesionowe olejowane:  
M0053

wymiary  
38 cm x 28 cm

Deska pasuje do modeli:  
- Marc 110  
- Burt 110  
- Logan 110  
- Kurt 110

### Deska kuchenna dąb olejowany



drewno dębowe olejowane:  
M0078

wymiary  
42,5 cm x 24 cm

Deska pasuje do modeli:  
- Evan 121, 156, 146XL, 136XL, 111  
- Morgan 110  
- Christian 136, 111, 116  
- David 50, 40  
- Kenneth 111 / Ralph 111  
- Edward 111 / Michael 111  
- Ford 111 / Glen 111  
- Hugh 111, 116  
- Anthony 50, 60, 80  
- Burt 100

### Deska kuchenna buk olejowany



drewno bukowe olejowane:  
M0070

wymiary  
40,6 cm x 24 cm

Deska pasuje do modeli:  
- Bill 120  
- Kurt 110  
- Logan 100, 150

### Deska kuchenna bambus olejowany



drewno bambusowe olejowane:  
CB3620

wymiary  
36 cm x 20 cm



Deska pasuje do modeli:  
- zlewozmywaki z komorą 35 cm

Wkładka ociekowa  
38 x 23 cm

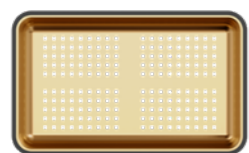

miedziany nano PVD:  
RFC01-01-PVDC\_OP

Nowość!

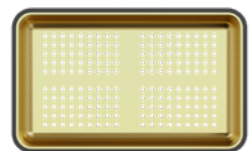

złoty nano PVD:  
RFC01-01-PVDG\_OP

Nowość!

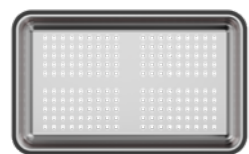

stal:  
RFC01-01\_OP\_OP

Wkładka pasuje do modeli:  
- Marc 110  
- Logan 110, 100  
- David 50, 40  
- Burt 110  
- Burt 100  
- Kurt 110

wymiary  
38 cm x 23 cm

Wkładka ociekowa  
42,5 x 20 cm

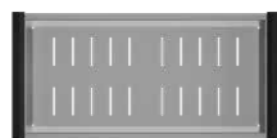

stal:  
BSK-42520S

Nowość!

Wkładka pasuje do modeli:  
- Evan 121, 156, 146, 136, 111  
- Morgan 110  
- Anthony 80, 60, 50  
- Nicolas  
- Patrick  
- Hugh 111, 116  
- Ralph 111  
- Kenneth 111  
- Ford 111  
- Glen 211  
- Logan 150

wymiary  
42,5 cm x 20 cm

Wkładka ociekowa  
38 x 20 cm

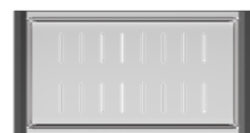

stal:  
BSK-37820S

Nowość!

Wkładka pasuje do modeli:  
- Logan 100  
- Kurt 110  
- Ford 111  
- Glen 211  
- Alec 50  
- Morgan 156  
- Peter 156  
- Johnny 111, 116, 90  
- Hugh 111, 116  
- Edward 111  
- Michael 111  
- Ralph 111  
- Kenneth 111  
- Nicolas  
- Patrick  
- Kevin

wymiary  
38 cm x 20 cm

Qmata 43 x 32 cm

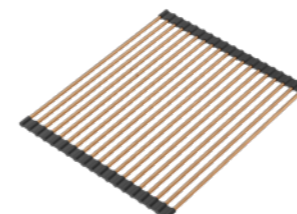

miedziane nano PVD /  
czarny silikon:  
R4332\_PVDC

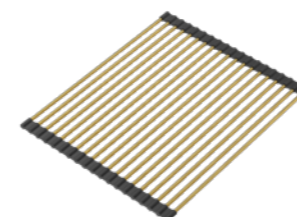

złote nano PVD /  
czarny silikon:  
R4332\_PVDG

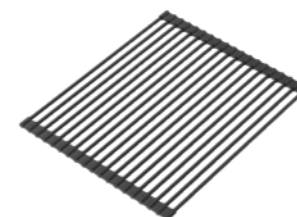

pure carbon / czarny silikon:  
R4332\_BLM

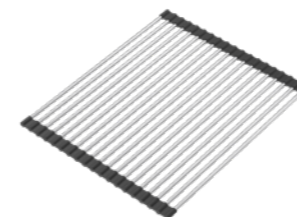

stalowy / czarny silikon:  
R4332\_BS

wymiary  
43 cm x 32 cm

Qmata 38 x 32 cm

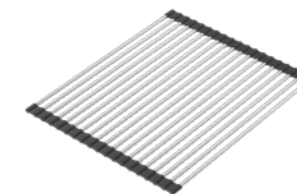
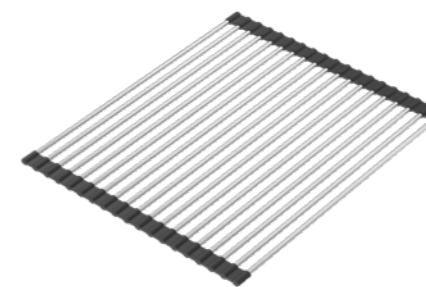

stalowy / czarny silikon:  
R3832\_BS\_M

wymiary  
38 cm x 32 cm

Qmata 38 x 25 cm

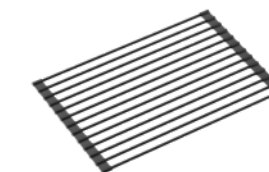
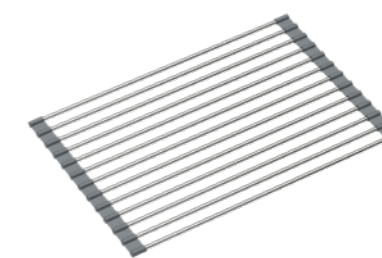

pure carbon  
/ silikon czarny:  
R3925BLM\_MP

wymiar  
39 x 25 cm

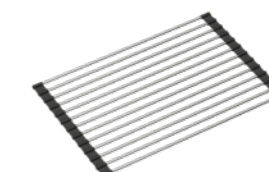

stalowy / czarny silikon:  
R3825BL\_MP

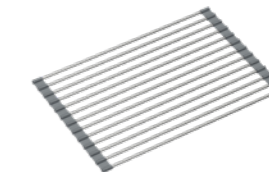

stalowy / szary silikon:  
R3825GR\_MP

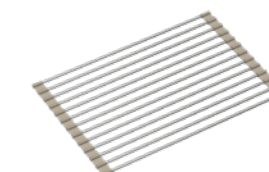

stalowy / beżowy silikon:  
R3825BE\_MP

wymiary  
38 cm x 25 cm

**Wkładka ociekowa regulowana**



czarne tworzywo:  
B3218\_BL

Nowość!

**Koszyk regulowany**



stalowy / uchwyty czarne:  
B3821\_BL

stalowy / uchwyty szare:  
B3821\_GR

stalowy / uchwyty beżowe:  
B3821\_BE

stalowy / uchwyty białe:  
B3821\_WHM

koszyk z białymi uchwyty  
dostępny do wyczerpania  
zapasów

regulacja w zakresie  
od 32 cm do 46 cm

regulacja w zakresie  
od 30 cm do 44 cm

**Nakładka na odpływ**



miedziany nano PVD:  
M1113-PVDC\_OP



złoty nano PVD:  
M1113-PVDG\_OP



pure carbon:  
M1113-BLM\_OP



stalowy SteelQ:  
M1113-BS\_OP

średnica 11,5 cm

**Zaślepka otworu 35 mm PRO**

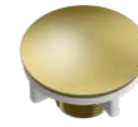

stalowy SteelQ:  
M4439-BS

miedziany nano PVD:  
M4439-PVDC

złoty nano PVD:  
M4439-PVDG

średnica 45 mm

**Zaślepka otworu 35 mm ECO**

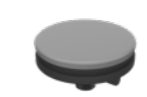

pure carbon:  
M4439-BLM

silver stone:  
M4421\_GR

river sand:  
M4421\_BE

stalowy SteelQ Eco:  
M4421BS

średnica 44 mm

**Aerator (gwint M22x1)**



pure carbon:  
AER\_3623500\_BLM

stalowy SteelQ:  
AER\_3623500\_BS

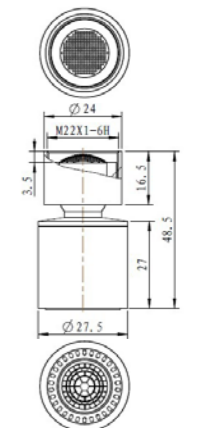

Zaczepek do zlewozmywaków granitowych wpuszczanych 4 szt.



7070040

Zestaw montażowy do zlewozmywaków podwieszanych z systemem Keep-Nut



7070042\_4\_KN

Zestaw 4 wkładek Keep-Nut z gwintem M6



7070032\_4\_KN

Zaczepek do zlewozmywaków granitowych wpuszczanych 6 szt.



7070041

Zaczepek na bazie wkładek Keep-Nut są przeznaczone do montażu komórek podwieszanych w cienkich blatach o grubości min. 12 mm wykonanych z materiałów twardych, jak np.: spiek kwarcowy, HPL, marmur, granit, konglomeraty, panele kompozytowe, szkło. Wkładki Keep-Nut zapewniają łatwą, szybką i bezklejową instalację poprzez wciśnięcie i mechaniczne zakotwiczenie w materiale, gwarantując bezpieczny montaż zlewozmywaka - nawet w bardzo cienkim blacie. System składa się z gwintowanej tulei z zestawem elastycznych koron oraz pierścienia, wykonanych z niepalnego tworzywa.

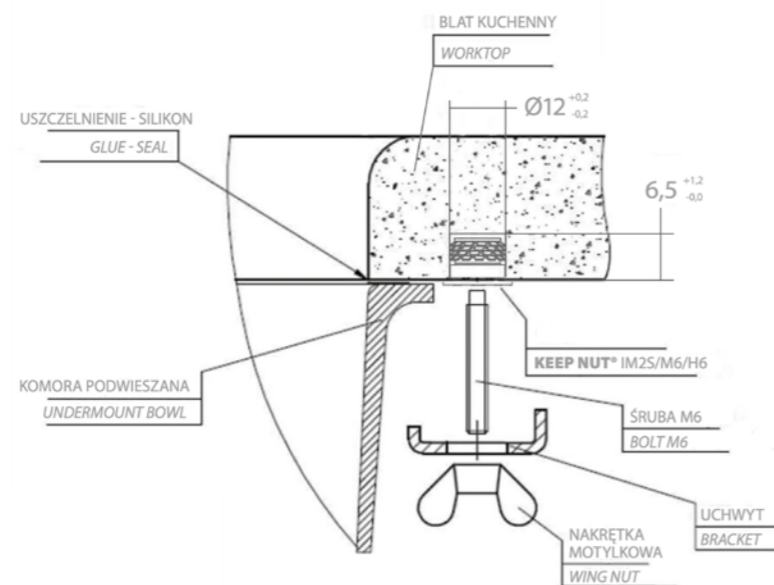

Syfon kompletny Power Color jednokomorowy Push-2-Open



power color pure carbon P20: OP1SS3

Syfon kompletny Power Color dwukomorowy Push-2-Open



power color pure carbon P20: OPD2SSG3

power color

Przycisk syfonu Push-2-Open



odpływ otwarty



odpływ zamknięty



śruba mocująca sitko wykonana ze stali nierdzewnej 18/10



trzcina korka ze stali nierdzewnej 18/10



wysokiej jakości gumowa uszczelka korka



wersja manualna posiada wygodny, ergonomiczny uchwyt

Przycisk syfonu Push-2-Open



odpływ otwarty



odpływ zamknięty



unikalny projekt otworów odprowadzających wodę z komory zlewozmywaka



wersja syfonu Push-2-Open posiada regulację wysunięcia przycisku



wszystkie elementy są dopasowane kolorystycznie



Syfon kompletny Power Color jednokomorowy manualny



power color pure carbon: M1SS3



power color silver stone: M1SS1



power color river sand: M1SS2



power color

Syfon kompletny Power Color dwukomorowy manualny



power color pure carbon: M2SSG3

**SYFONY POWER COLOR**

Syfon wykonany z tworzywa PBT, to wysokiej jakości rozwiązanie dla kuchennego zlewozmywaka. Niespotykane jednolita struktura materiału sprawia, że jest on odporny na ścieranie i zarysowania, jakie mogą powstać w codziennym użytkowaniu, a także na chemię czyszczącą, nawet tą z dodatkiem chloru. PBT - dzięki swoim właściwościom, gwarantuje higieniczność tego elementu. Co więcej, pozwalana na poddanie syfonu recyklingowi.

Wielkiego uroku i subtelności naszemu nowemu syfonowi dodaje perłowy efekt wykończenia, stanowiący nieoczywistą ozdobę całego produktu. Syfon komponuje się kolorystycznie z miską zlewozmywaka, do którego jest dedykowany, tworząc idealne połączenie. Długi uchwyt w sitku pozwala na wygodne jego usunięcie podczas czyszczenia. Zalety techniczne oraz wizualne pozwalają uznać syfon z tej rodziny za produkt doskonały pod każdym względem.

Syfon kompletny Push-2-Open do zlewozmywaków z granitu i stali jednokomorowy



do granitu miedziany nano PVD: OP1SSG6



do stali miedziany nano PVD: OP1SSS6

Przycisk syfonu Push-2-Open



odpływ otwarty



odpływ zamknięty



do granitu złoty nano PVD: OP1SSG5



do stali złoty nano PVD: OP1SSS5

Przycisk syfonu Push-2-Open



odpływ otwarty



odpływ zamknięty



do granitu stalowy SteelQ: OP1SSG4



do stali stalowy SteelQ: OP1SSS4

Przycisk syfonu Push-2-Open



odpływ otwarty



odpływ zamknięty

**Syfon kompletny Push-2-Open  
do zlewozmywaków  
z granitu i stali  
dwukomorowy**

miedziany nano PVD:  
OP2SSDG6



Przycisk syfonu  
Push-2-Open



odpływ otwarty



odpływ zamknięty

Przycisk syfonu  
Push-2-Open



odpływ otwarty



odpływ zamknięty

złoty nano PVD:  
OP2SSDG5



Przycisk syfonu  
Push-2-Open



odpływ otwarty



odpływ zamknięty

stalowy SteelQ:  
OP2SSDG4



**Syfon kompletny manualny  
do zlewozmywaków  
z granitu i stali  
jednokomorowy**

do granitu  
miedziany nano PVD:  
M1SSG6A



do stali  
miedziany nano PVD:  
M1SSS6



do granitu  
złoty nano PVD:  
M1SSG5A



do stali  
złoty nano PVD:  
M1SSS5



do granitu  
stalowy SteelQ:  
M1SSG4A



do stali  
stalowy SteelQ:  
M1SSS4



**Syfon kompletny manualny  
do zlewozmywaków z granitu  
jednokomorowy  
z kwadratowym odpływem**

miedziany nano PVD:  
M1SSG6



złoty nano PVD:  
M1SSG5



stalowy SteelQ:  
M1SSG4



**Syfon kompletny manualny  
do zlewozmywaków z granitu  
dwukomorowy**

miedziany nano PVD:  
M2SSDG6A



złoty nano PVD:  
M2SSDG5A



stalowy SteelQ:  
M2SSDG4A



Syfon kompletny manualny do zlewozmywaków jednokomorowych

do zlewozmywaków granitowych jednokomorowy stalowy SteelQ: M1SSG4

Nowość!



jednokomorowy stalowy SteelQ: BM1G4



do zlewozmywaków stalowych jednokomorowy stalowy Black Metal: 12SR3-P1A-PVDBLM-E

Nowość!



odejście do ściany: 30261



Środki do pielęgnacji

M0025\_Q



nano SINK CLEANER

poj. 250 ml

nano SINK CLEANER to środek czyszczący, przeznaczony do usuwania zabrudzeń ze zlewozmywaków, blatów granitowych i kompozytowych. Innowacyjne rozwiązanie - wykorzystaniem nanotechnologii - skutkuje łatwiejszym i mniej czasochłonnym usuwaniem powstałych zabrudzeń.

największa ilość jonów srebra na rynku!



zawierają jony srebra



są antybakteryjne

M0026\_Q



nano SINK IMPREGNATION

poj. 100 ml

nano SINK IMPREGNATION - to specjalnie opracowany preparat do trwałej i skutecznej ochrony zlewozmywaków granitowych, blatów kamiennych i kompozytowych. Wspiera odporność na przebarwienia, osady, ułatwia usuwanie zabrudzeń i pielęgnację pozwalając „oddychać” materiałom. W standardowych warunkach, powłoka nałożona zgodnie z instrukcją, utrzymuje się na powierzchni zlewozmywaka około 24 miesięcy, i jest odporna na działanie powszechnie dostępnych środków czyszczących



stworzone na bazie nanotechnologii



**QUADRON**  
imagine your kitchen

Produkcja i dystrybucja:  
Quadron Polska Sp. z o.o.  
Słoneczna 116 A  
05-500 Stara Iwiczna,  
[www.quadron.pl](http://www.quadron.pl)  
[biuro@quadron.pl](mailto:biuro@quadron.pl)